



40 Серия - Миниатюрные РСВ реле 8 - 10 - 16 А

Реле для печатного монтажа

Характеристики

Серия реле с 1 и 2 группами контактов

- 40.31 -1 группа контактов 10 А (выводы с шагом 3.5 мм)
- 40.51 -1 группа контактов 10 А (выводы с шагом 5 мм)
- 40.52 -2 группы контактов 8 А (выводы с шагом 5 мм)

Для монтажа

- напрямую на печатную плату или через РСВ розетку
- Установка на 35мм рейку - через розетки с пружинным и винтовым зажимами

- Катушка DC (стандартная или высокой чувствительности) и катушка AC
- Материал контактов - бескадмиевый
- 8 мм, изоляция 6 кВт (1.2/50 μs) катушка-контакты
- По классификации UL (определенные комбинации реле/ розетки)
- Уровень защиты: стандарт RT II (возможно RT III)
- Для использования с розетками 95 серии
- модулями подавления электромагнитного импульса и таймерами 86 серия

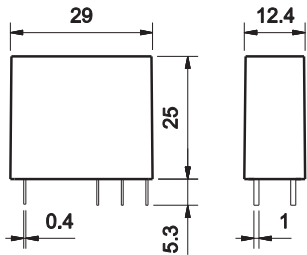

Поклассификации UL, Мощность вл. с.и
 Номинал контактов в дежурном режиме, см.
 "Основные технические характеристики", стр V

40.31



- выводы с шагом 3.5 мм
- 1 группа контактов 10 А
- РСВ или розетки 95 серии

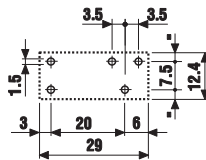
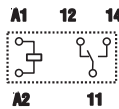

Вид сбоку

40.51



- выводы с шагом 5 мм
- 1 группа контактов 10 А
- РСВ или розетки 95 серии

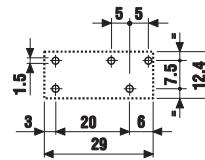
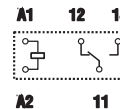

Вид сбоку

40.52



- выводы с шагом 5 мм
- 2 группы контактов 8 А
- РСВ или розетки 95 серии

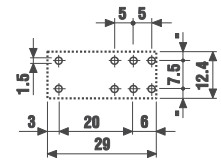
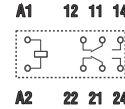

Вид сбоку

Контактные характеристики		40.31	40.51	40.52
Контактная группа (конфигурация)		1 перекидной контакт (SPDT)	1 перекидной контакт (SPDT)	2 перекидных контакта (DPDT)
Номинальный ток/Макс. пиковый ток	A	10/20	10/20	8/15
Ном. напряжение/Макс. напряжение	V~	250/400	250/400	250/400
Номинальная нагрузка AC1	VA	2,500	2,500	2,000
Номинальная нагрузка (230 В~) AC15	VA	500	500	400
Допустимая мощность однофазного двигателя (230 В~)	W	0.37	0.37	0.3
Отключающая способность DC1: 30/110/220 ВА	ВА	10/0.3/0.12	10/0.3/0.12	8/0.3/0.12
Минимальный ток переключения мВт/(В/мА)		300 (5/5)	300 (5/5)	300 (5/5)
Стандартный материал контакта		AgNi	AgNi	AgNi
Характеристики катушки		6 - 12 - 24 - 48 - 60 - 110 - 120 - 230 - 240		
Номинал. напряж. (U _N)	ВАС(50/60 Гц)	6 - 12 - 24 - 48 - 60 - 110 - 120 - 230 - 240		
	BDC	5 - 6 - 7 - 9 - 12 - 14 - 18 - 21 - 24 - 28 - 36 - 48 - 60 - 90 - 110 - 125		
Ном. мощн. AC/DC/Чувствит. DC	ВА (50 Гц)/Вт/Вт	1.2/0.65/0.5	1.2/0.65/0.5	1.2/0.65/0.5
Рабочий диапазон	AC	(0.8...1.1)U _N		
	DC/Чувствит. DC	(0.73...1.5)W/(0.73...1.75)W		
Напряжение удержания	AC/DC	0.8 U _N / 0.4 U _N		
Напряжение отключения	AC/DC	0.2 U _N / 0.1 U _N		
Технические параметры				
Механическая долговечность AC/DC циклов		10 · 10 ⁶ / 20 · 10 ⁶		
Электр. долговечность при ном. нагрузке AC циклов		200 · 10 ³		
Время вкл/выкл	мс	7/3 - (12/4 чувств.)		
Изоляция между катушкой и контактами (1.2/50 μs)	кВ	6 (8 мм)		
Электрическая прочность между открытыми контактами	ВАС1,000	1,000		
Внешний температурный диапазон	°C	-40...+85		
Категория защиты		RT II**		
Сертификация (в соответствии с типом)				

** См. Основные технические характеристики "Руководство по автоматизации процессов пайки" стр II.



40 Серия - Миниатюрные РСВ реле 8 - 10 - 16 А

Реле для печатного монтажа

Характеристики

40.61 - 1 группа контактов 16 А (выводы с шагом 5 мм)
40.хх.6 - Бистабильные версии реле типов 40.31, 40.51, 40.52 и 40.61

Для монтажа

- напрямую на печатную плату или через РСВ розетку
 Установка на 35мм рейку
 - через розетки с пружинным и винтовым зажимами

- Катушки DC и AC
- Доступна бескадмиевая версия
- 8 мм, изоляция 6 кВт (1.2/50 μs) катушка-контакты
- По классификации UL (определенные комбинации реле типа 40.61/ розеток)
- Уровень защиты: стандарт RT II (возможно RT III)
- Для использования с розетками 95 серии
- модулями подавления электромагнитного импульса и таймерами 86 серия

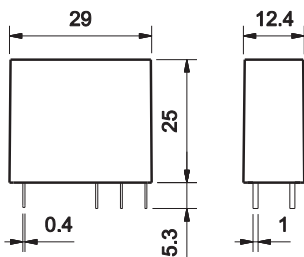

По классификации UL, Мощность вл. с. и Номинальный ток в дежурном режиме, см. "Основные технические характеристики", стр V

40.61



- выводы с шагом 5 мм
- 1 группа контактов 16 А
- РСВ или розетки 95 серии

40.хх.6



- Бистабильные версии (1 обмотка) типов 40.31/51/52/61
- РСВ или розетки 95 серии

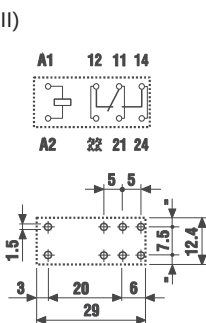

Вид сбоку

Бистабильная версия (1 обмотка), типы:

- 40.31.6...
- 40.51.6...
- 40.52.6...
- 40.61.6...

Схемы соединений см. на стр.8

Контактные характеристики

Контактная группа (конфигурация)	1 перекидной контакт (SPDT)	
Номинальный ток/Макс. пиковый ток	A	16/30*
Ном. напряжение/Макс. напряжение	B~	250/400
Номинальная нагрузка AC1	VA	4,000
Номинальная нагрузка (230 В~) AC15	VA	750
Допустимая мощность однофазного двигателя (230 В~)	Вт	0.55
Отключающая способность DC1: 30/110/220 В	ВА	16/0.3/0.12
Минимальный ток переключения мВт (В/мА)		500 (10/5)
Стандартный материал контакта	AgCdO	

Характеристики катушки

Номин. напряж. (U _N)	ВАС (50/60 Гц)	6 - 12 - 24 - 48 - 60 - 110 - 120 - 235 - 240	12 - 24 - 48 - 110
	BDC	*** См. таблицу	5 - 6 - 12 - 24 - 48 - 110
Ном. мощн. AC/DC/Чувствит. DC	ВА (50 Гц)/Вт/Вт	1.2/0.65/0.5	1.0/1.0/—
Рабочий диапазон	AC	(0.8...1.1)U _N	(0.8...1.1)U _N
	DC/Чувствит. DC	(0.73...1.5)U _N / (0.8...1.5)U _N	(0.8...1.1)U _N / —
Напряжение удержания	AC/DC	0.8 U _N / 0.4 U _N	—
Напряжение отключения	AC/DC	0.2 U _N / 0.1 U _N	—

Технические параметры

Механическая долговечность AC/DC циклов	10 · 10 ⁶ / 20 · 10 ⁶	См. серии
Электр. долговечность при ном. нагрузке AC1 циклов	100 · 10 ³	40.31
Время вкл/выкл	мс 7/3 - (12/4 Чувствит.)	40.51
Изоляция между катушкой и контактами (1.2 кВт μs)	6 (8 мм)	40.52
Электрическая прочность между открытыми контактами ВАС1,000		40.61
Внешний температурный диапазон	°C -40...+85	Мин. длительность импульса
Категория защиты	RT II**	≥ 20 мс

Сертификация (в соответствии с типом)



*Для контактов AgSnO₂ максимальный ток составляет 120 А - 5 мс при нормально открытом контакте.

***Номинальное напряжение (U_N):
 5 - 6 - 7 - 9 - 12 - 14 - 18 - 21 - 24 - 28 - 36 - 48 - 60 - 90 - 110 - 125 BDC



40 Серия - Миниатюрные РСВ реле 8 - 10 - 16 А

Реле для печатного монтажа

Характеристики

Реле с 1 группой контактов

- 40.11 - 1 группа контактов 10 А (Плоский корпус)
- 40.11-2016 - 1 группа контактов 16 А (Плоский корпус)
- 40.41 - 1 группа контактов 10 А (Вертикальный корпус)

Для печатного монтажа - напрямую или для использования с рев розеткой (версия 40.41)

- Катушки DC
- Доступна бескадмиевая версия
- 8 мм, изоляция 6 кВТ (1.2/50 μs) катушка-контакты
- Тип 40.41 - доступна версия с нормально открытыми контактами

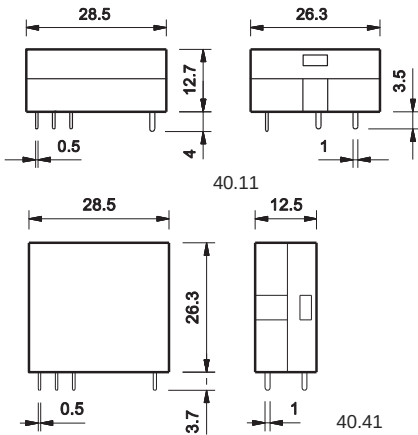

Поклассификации UL, Мощность вкл. с.и
Номинал контактов в дежурном режиме, см.
"Основные технические характеристики", стр V



- 1 группа контактов 10 А
- Плоский корпус
- Для печатного монтажа

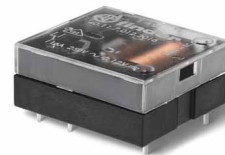

- 1 группа контактов 16 А
- Плоский корпус
- Для печатного монтажа



- 1 группа контактов 10 А
- Вертикальный корпус
- Для печатного монтажа или для использования с розетками 95 серии

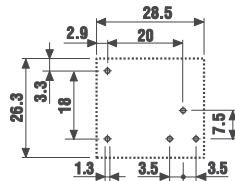
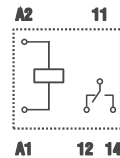

Вид сбоку

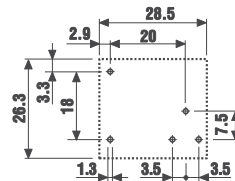
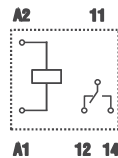

Вид сбоку

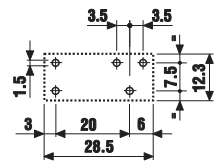
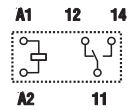

Вид сбоку

Контактные характеристики

Контактная группа (конфигурация)	1 перекидной контакт (SPDT)	1 перекидной контакт (SPDT)	1 перекидной контакт (SPDT)
Номинальный ток/Макс. пиковый ток A	10/20	16/30	10/20
Ном. напряжение/Макс. напряжение В~	250/400	250/400	250/400
Номинальная нагрузка AC1 ВА	2,500	4,000	2,500
Номинальная нагрузка (230 В~) AC15 ВА	500	750	500
Допустимая мощность однофазного двигателя (230 В~)	0.37	0.55	0.37
Отключающая способность DC1: 30/110/220 ВА	10/0.3/0.12	16/0.3/0.12	10/0.3/0.12
Минимальный ток переключения мВт(В/мА)	300 (5/5)	500 (10/5)	300 (5/5)
Стандартный материал контакта	AgCdO	AgCdO	AgCdO

Характеристики катушки

Номин. напряж. (U _N)	ВАС (50/60 Гц)	—	—	—
	BDC	6 - 12 - 24 - 48 - 60	6 - 12 - 24 - 48	6 - 12 - 24 - 48 - 60
Ном. мощн. AC/DC/Чувствит. DC (50 Гц)/Вт/Вт	ВА	—/—/0.5	—/—/0.5	—/—/0.5
Рабочий диапазон	AC	—	—	—
	DC/Чувствит. DC	—/(0.73...1.75)U _N	—/(0.73...1.5)U _N	—/(0.73...1.75)U _N
Напряжение удержания AC/DC		—/0.4 U _N	—/0.4 U _N	—/0.4 U _N
Напряжение отключения AC/DC		—/0.1 U _N	—/0.1 U _N	—/0.1 U _N

Технические параметры

Механическая долговечность AC/DC циклов		—/20 · 10 ⁶	—/20 · 10 ⁶	—/20 · 10 ⁶
Электр. долговечность при ном. нагрузке AC циклов		200 · 10 ³	50 · 10 ³	200 · 10 ³
Время вкл/выкл мс		12/4	12/4	12/4
Изоляция между катушкой и контактами (1.2/50 μs)		6 (8 мм)	6 (8 мм)	6 (8 мм)
Электрическая прочность между открытыми контактами ВАС		1,000 1,000		1,000
Внешний температурный диапазон °C		−40...+70	−40...+70	−40...+70
Категория защиты		RT IRT	IRT	I

Сертификация (в соответствии с типом)



Информация по заказам

Пример: 40-я серия РСВ реле, 2 перекидных контакта (DPDT), напряжение катушки 230 В AC.

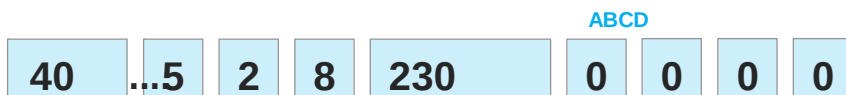

Серия
Тип
 1 = ПМ - для 3.5 мм выводов, плоский корпус
 3 = ПМ- для 3.5 мм выводов
 4 = ПМ- для 3.5 мм выводов
 5 = ПМ- для 5 мм выводов
 6 = ПМ- для 5 мм выводов

Кол-во контактов
 1 = 1 перекидной контакт для: 40.11, 10 A/16 A
 40.31, 10 A
 40.41, 10 A
 40.51, 10 A
 40.61, 16 A
 2 = 2 перекидных контакта для: 40.52, 8 A

Тип катушки
 6 = бистабильная для AC/DC
 7 = чувствительная DC
 8 = AC (50/60 Гц)
 9 = DC

Напряжение катушки
 См. характеристики катушки

A: Материал контактов
 0 = Стандартный AgNi для типов 40.31/51/52, AgCdO для 40.61
 2 = AgCdO (стандартный для 40.11/41)
 4 = AgSnO₂
 5 = AgNi + Au (5 мкм)
B: Схема контакта
 0 = CO (nPDT)
 3 = NO (nPST)

D: Варианты
 0 = Стандарт
 1 = Защищенная версия (RT III)
 3 = Высокотемпературная защищенная версия (+ 125 °C)
C: Опции
 0 = Нет
 16 = При номинальном токе 16 А (для 40.11)

Выбор характеристик и опций: возможны комбинации только в одном ряду.
 Предпочтительные варианты выделены жирным шрифтом.

Тип	Питание катушки	A	B	C	D
40.11	Чувств. DC	2-4	0 0		0
40.11	Чувств. DC	2-4	0	16	/
40.41	Чувств. DC	0 - 20	- 3	00	
40.31*/51	AC - Чувств. DC	0-2-5	0-3	00	- 1
40.31/51	DC	0-2-5	0-3	00	- 1 - 3
40.52	AC - Чувств. DC	0-2-5	0-3	00	- 1
40.52	DC	0-2-5	0-3	00	- 1 - 3
40.61*	AC - Чувств. DC	0-4	0-3	00	- 1
40.61	DC	0-4	0-3	00	- 1 - 3
40.31/51/52/61	бистабильная	0000			

*В результате ввода в строй новой производственной линии и увеличения производственных мощностей, дизайн и характеристики реле с чувствительной версией катушек DC будут изменены для согласования с текущей версией реле 40.31.7.0xx.xx20 и 40.61.7.0xx.xx20. Этот переход будет происходить в течение первого квартала 2013 года для типов, указанных ниже. Подробные технические характеристики данной модификации реле представлены в документации: «40 Серия - Миниатюрные РСВ реле 12 - 16 А».

<p>40.31 Устаревший тип 1 контакт 10А</p> 	<p>40.31 Новый тип 1 контакт 12А</p> 	<p>40.61 Устаревший тип 1 контакт 16А</p> 	<p>40.61 Новый тип 1 контакт 16А</p> 
<p>Выводы с шагом 3.5мм Для монтажа в розетки** или на печатные платы Длина ножек (выводов) 5.3мм</p>		<p>Выводы с шагом 5мм Для монтажа в розетки** или на печатные платы Длина ножек (выводов) 5.3мм</p>	
<p>Заказной код 40.31.7.012.0000 40.31.7.012.0001 40.31.7.012.0300 40.31.7.012.0301 40.31.7.024.0000 40.31.7.024.0001 40.31.7.024.0300 40.31.7.024.0301</p>		<p>Заказной код 40.61.7.012.0000 40.61.7.012.0001 40.61.7.012.0300 40.61.7.012.0301 40.61.7.024.0000 40.61.7.024.0001 40.61.7.024.0300 40.61.7.024.0301</p>	

** Для реле для монтажа в розетки, максимальный расчетный ток ограничен до 10А.



40 Серия - Миниатюрные РСВ реле 8 - 10 - 16 А

Реле для печатного монтажа

Технические параметры

Изоляция в соответствии с EN 61810-1 ed					
		1 контакт		2 контакт	
Номинальное напряжение питания	VAC	230/400		230/400	
Расчетное напряжение изоляции	VAC	250	400	250	400
Уровень загрязнения		3	2	3	2
Изоляция между катушкой и контактной группой					
Тип изоляции		Усиленный(8 мм)		Усиленный(8 мм)	
Категория перегрузки		III		III	
Расчетное импульсное напряжение	kB(1.2/50 мкс)	6		6	
Электрическая прочность	VAC	4,000		4,000	
Изоляция между соседними контактами					
Тип изоляции		—		Базовый	
Категория перегрузки		—		II	
Расчетное импульсное напряжение	kB(1.2/50 мкс)	—		2.5	
Электрическая прочность	VAC	—		2,000	
Изоляция между разомкнутыми контактами					
Тип расцепления		Микро-расцепление		Микро-расцепление	
Электрическая прочность	V~/kB(1.2/50 мкс)	1,000/1.5		1,000/1.5	
Устойчивость к перепадам					
Разрыв(5...50)нс, 5 кГц, наА1 - А2		EN 61000-4-4		уровень4 (4 kB)	
Импульс(1.2/50 мкс) наА1 - А2 (при дифференциальном включении)		EN 61000-4-5		уровень3 (2 kB)	
Прочее					
Время дребезга: НО/НЗ	мс	2/5			
Виброустойчивость(5...55Гц): НО/НЗ	g	10/4 (на 1 контакт)		15/3 (на 2 контакта)	
Ударопрочность	g	13			
Потери мощности	без нагрузки	Вт	0.6		
	при номинальном токе	Вт	1.2 (40.11/31/41/51)		2 (40.61/52/40.11-2016)
Рекомендуемое расстояние между реле на плате	мм	≥ 5			

Характеристика контактов

F 40 - Электрическая долговечность (AC) при ном. нагрузке
 Типы 40.31/51/61



F 40 - Электрическая долговечность (AC) при ном. нагрузке
 Типы 40.52



F 40 - Электрическая долговечность (AC) при ном. нагрузке
 Типы 40.11/41



H 40 - Макс. отключающая способность DC1

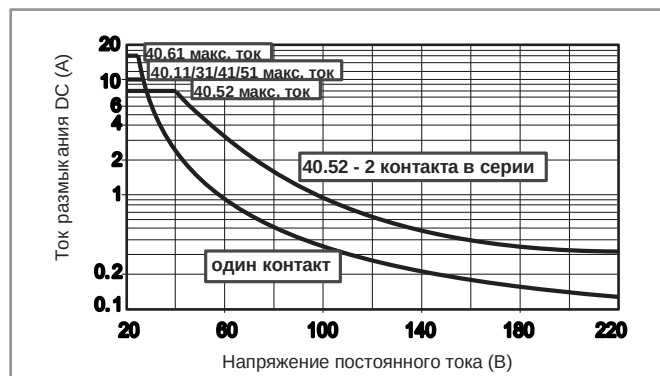

- При переключении активной нагрузки (DC1) и величине тока и напряжения ниже приведенных выше кривых долговечность составляет $100 \cdot 10^5$ циклов.
- При тройной нагрузке DC13 подключение диода параллельно с нагрузкой обеспечивает долговечность, как при нагрузке DC1. Примечание: Время срабатывания под нагрузкой можно будет увеличить.



40 Серия - Миниатюрные РСВ реле8 - 10 - 16 А

Характеристики катушки

Версия для DC (0.65 Вт - стандартная, типы40.31/51/52/61)

Номин. напряж. U_N	Код катушки	Рабочий диапазон		Сопротивл. R	Ном.ток I при U_N
		U_{min}	U_{max}		
	ВВВΩМА				
5	9.005	3.65	7.5	38	130
6	9.006	4.4	9	55	109
7	9.007	5.1	10.5	75	94
9	9.009	6.6	13.5	125	72
12	9.012	8.8	18	220	55
14	9.014	10.2	21	300	47
18	9.018	13.1	27	500	36
21	9.021	15.3	31.5	700	30
24	9.024	17.5	36	900	27
28	9.028	20.5	42	1,200	23
36	9.036	26.3	54	2,000	18
48	9.048	35	72	3,500	14
60	9.060	43.8	90	5,500	11
90	9.090	65.7	135	12,500	7.2
110	9.110	80.3	165	18,000	6.2
125	9.125	91.2	188	23,500	5.3

Версия для DC (0.5 Вт - версия с повышенной чувствительностью, типы40.31/51/52/61)

Номин. напряж. U_N	Код катушки	Рабочий диапазон		Сопротивл. R	Ном.ток I при U_N
		$U_{min} * U$	$U_{max} **$		
	ВВВΩМА				
5	7.005	3.7	8.8	50	100
6	7.006	4.4	10.5	75	80
7	7.007	5.1	12.2	100	70
9	7.009	6.6	15.8	160	56
12	7.012	8.8	21	288	42
14	7.014	10.2	24.5	400	35
18	7.018	13.2	31.5	650	27.7
21	7.021	15.4	36.9	900	23.4
24	7.024	17.5	42	1,150	21
28	7.028	20.5	49	1,600	17.5
36	7.036	26.3	63	2,600	13.8
48	7.048	35	84	4,800	10
60	7.060	43.8	105	7,200	8.4
90	7.090	65.7	157	16,200	5.6
110	7.110	80.3	192	23,500	4.7
125	7.125	91.2	219	32,000	3.9

* $U_{min} = 0.8 U_N$ для40.61

** $U_{max} = 1.5 U_N$ для40.61

Версия для DC (0.5 Вт - версия с повышенной чувствительностью, типы40.11/41)

Номин. напряж. U_N	Код катушки	Рабочий диапазон		Сопротивл. R	Ном.ток I при U_N
		U_{min}	$U_{max} * R$		
	ВВВΩМА				
6	7.006	4.4	10.5	75	80
12	7.012	8.8	21	300	40
24	7.024	17.5	42	1,200	20
48	7.048	35	84	4,600	10.4
60	7.060	43.8	105	7,200	8.3

* $U_{max} = 1.5 U_N$ для40.11-2016

Версия для AC (типы40.31/51/52/61)

Номин. напряж. U_N	Код катушки	Рабочий диапазон		Сопротивл. RU	Ном.ток I при U_N (50Гц)
		U_{min}	U_{max}		
	ВВВΩМА				
6	8.006	4.8	6.6	21	168
12	8.012	9.6	13.2	80	90
24	8.024	19.2	26.4	320	45
48	8.048	38.4	52.8	1,350	21
60	8.060	48	66	2,100	16.8
110	8.110	88	121	6,900	9.4
120	8.120	96	132	9,000	8.4
230	8.230	184	253	28,000	5
240	8.240	192	264	31,500	4.1

Версия для AC/DC - бистабильная(типы40.31/51/52/61)

Номин. напряж. U_N	Код катушки	Рабочий диапазон		Сопротивл. R	Ном.ток I при U_N	Сопротивл. катушки** R_{DC}
		U_{min}	U_{max}			
	ВВВΩМАΩ					
5	6.005	4	5.5	23	215	37
6	6.006	4.8	6.6	33	165	62
12	6.012	9.6	13.2	130	83	220
24	6.024	19.2	26.4	520	40	910
48	6.048	38.4	52.8	2,100	21	3,600
110	6.110	88	121	11,000	10	16,500

** $R_{DC} =$ Сопротивление приDC, $R_{AC} = 1.3 \times R_{DC} 1Вт$

Реле для печатного монтажа

Характеристики катушки

R 40 - Отношение рабочего диапазона для DC к температуре окр. среды - Стандартная катушка

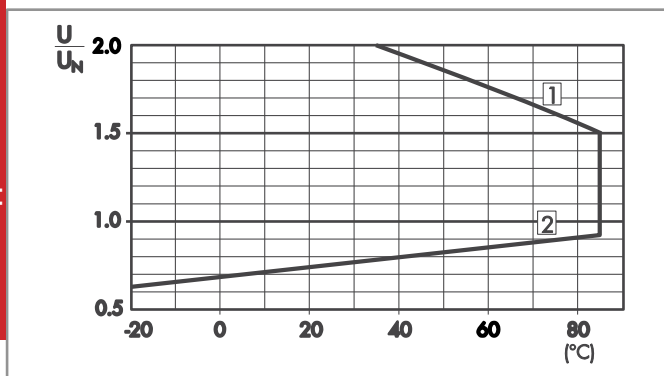

R 40- Отношение рабочего диапазона для DC к температуре окр. среды - Чувствительная катушка, типы 40.31/51/52/61

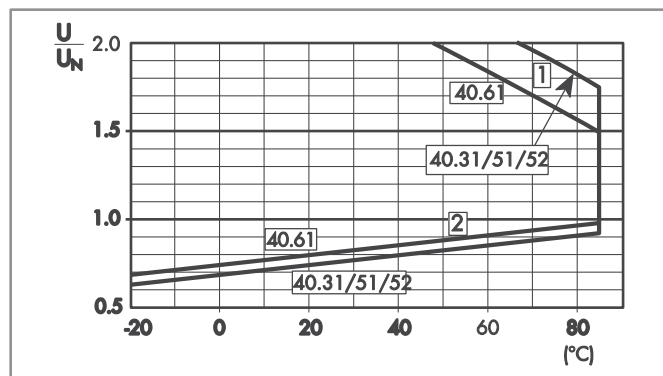

R 40- Отношение рабочего диапазона для DC к температуре окр. среды - Чувствительная катушка, типы 40.11/41

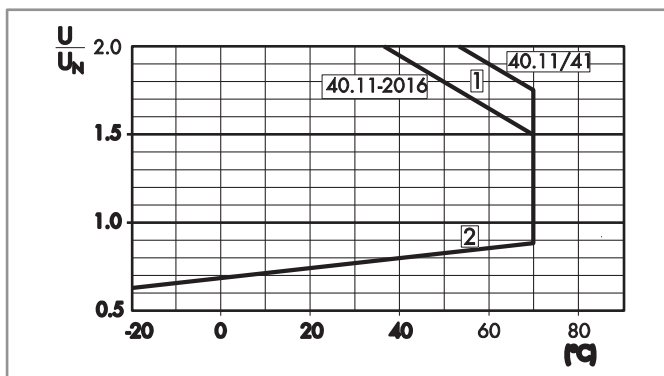

R 40- Отношение рабочего диапазона для AC к температуре окр. среды

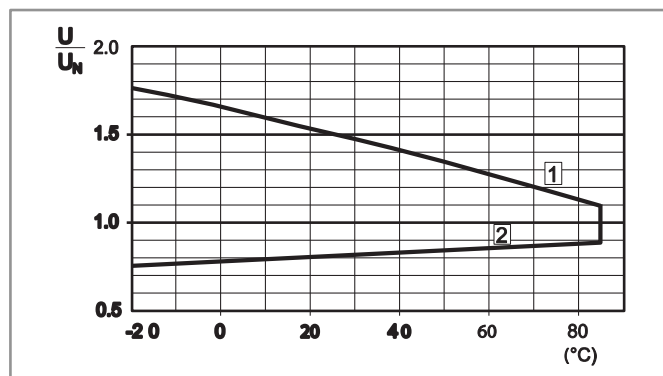

- 1- Макс. допустимое напряжение на катушке.
- 2- Мин. напряжение удержания катушки при температуре окружающей среды.

- 1- Макс. допустимое напряжение на катушке.
- 2- Мин. напряжение удержания катушки при температуре окружающей среды.

Схема соединения для бистабильной чувствительной катушки реле 40 Серии

Работа при AC

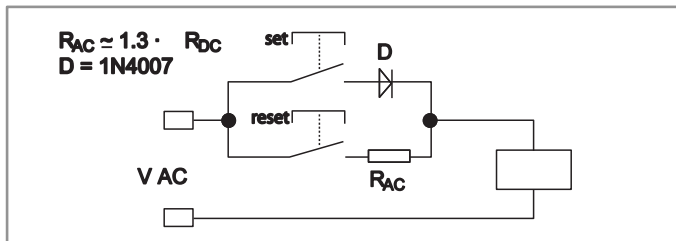

Работа при DC

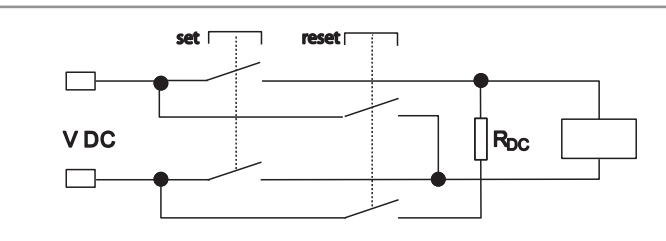

При нажатии на кнопку ПУСК, реле намагничивается через диод и контакты реле переходят в положение пуска и остаются в этом же положении.

При моментальном замыкании переключателя СБРОС, реле размагничивается через ограничительный резистор по переменному току (R_{DC}) и контакты возвращаются в положение сброса.

При нажатии на кнопку ПУСК, реле намагничивается и контакты реле переходят в положение пуска и остаются в этом же положении. При моментальном замыкании переключателя СБРОС, реле размагничивается через ограничительный резистор по переменному току (R_{DC}) и контакты возвращаются в положение сброса.

Примечание: Минимальная длительность импульса на ПУСК или СБРОС составляет 20 мс. Максимальное время неограниченно. При работе, обязательно убедитесь, что контакты ПУСК и СБРОС не сработали одновременно.



95 Серия - Розетки и аксессуары для реле 40 Серии



95.05
См. стр.10



Модель	Розетка	Реле	Описание	Установка	Аксессуары
99.02	95.03	40.31	Розетка с винтовым зажимом -Верхние клеммы - Контакты -Нижние клеммы - катушка	Панель или 35-мм монтажное гнездо (EN 60715)	-Индикация катушки и модули подавления электромагнитного импульса -Перемычка -Модульные таймеры -Пластмассовый удерживающий зажим
	95.05	40.51 40.52 40.61			



95.85.3
См. стр.11



Модель	Розетка	Реле	Описание	Установка	Аксессуары
99.80	95.83.3	40.31	Розетка с винтовым зажимом Схема соединения для 95.83.3: -Верхние клеммы - Контакты -Нижние клеммы - катушка	Панель или 35-мм монтажное гнездо (EN 60715)	-Индикация катушки и модули подавления электромагнитного импульса -Перемычка -Пластмассовый удерживающий зажим
	95.85.3	40.51 40.52 40.61			

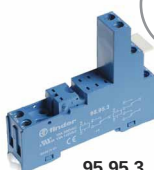

95.95.3
См. стр.12



Модель	Розетка	Реле	Описание	Установка	Аксессуары
99.80	95.93.3	40.31	Розетка с винтовым зажимом -Верхние клеммы - Контакты -Нижние клеммы - катушка	Панель или 35-мм монтажное гнездо (EN 60715)	-Индикация катушки и модули подавления электромагнитного импульса -Перемычка -Пластмассовый удерживающий зажим
	95.95.3	40.51 40.52 40.61			



95.55
См. стр.13



Модель	Розетка	Реле	Описание	Установка	Аксессуары
99.02	95.55	40.51	Розетка с пружинным зажимом -Для прочных соединений кабеля -Верхние клеммы - Контакты -Нижние клеммы - катушка	Панель или 35-мм монтажное гнездо (EN 60715)	-Индикация катушки и модули подавления электромагнитного импульса -Модульные таймеры -Пластмассовый удерживающий зажим
		40.52 40.61			



95.55.3
См. стр.14



Модель	Розетка	Реле	Описание	Установка	Аксессуары
99.80	95.55.3	40.51	Розетка с пружинным зажимом -Для прочных соединений кабеля -Верхние клеммы - Контакты -Нижние клеммы - катушка	Панель или 35-мм монтажное гнездо (EN 60715)	-Индикация катушки и модули подавления электромагнитного импульса -Пластмассовый удерживающий зажим
		40.52 40.61			



95.63
См. стр.15



Модель	Розетка	Реле	Описание	Установка	Аксессуары
99.01	95.63	40.31	Розетка с винтовым зажимом -Верхние клеммы - Контакты -Нижние клеммы - катушка	Панель или 35-мм монтажное гнездо (EN 60715)	-Индикация катушки и модули подавления электромагнитного импульса - Металлический зажим



95.65
См. стр.15



Модель	Розетка	Реле	Описание	Установка	Аксессуары
—	95.65	40.51 40.52 40.61	Розетка с винтовым зажимом	Панель или 35-мм монтажное гнездо (EN 60715)	- Металлический зажим



95.13.2
См. стр.16

Модель	Розетка	Реле	Описание	Установка	Аксессуары
—	95.13.2	40.31 40.41	Розетка рев	Для печатного монтажа	- Металлический зажим -Пластмассовый зажим
—	95.15.2	40.51 40.52			
—		40.61			



95 Серия - Розетки и аксессуары для реле 40 Серии

Реле для печатного монтажа

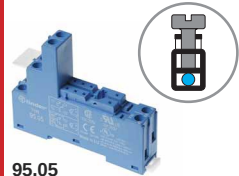

95.05

Сертификация
(В соответствии с типом)



Согласно спецификации:
Определенные комбинации реле/розеток



95.01

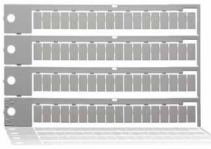

060.72

Розетка с винтовым зажимом для установки на поверхность или на 35мм рейку	95.03 (синий)	95.03.0 (черный)	95.05 (синий)	95.05.0 (черный)
Тип реле	40.31		40.51, 40.52, 40.61	
Аксессуары				
Металлическая клипса	095.71			
Пластмассовый удерживающий зажим	095.01	095.01.0	095.01	095.01.0
Поставляется с розеткой - код корпуса SPA)				
8-полюсная перемычка	095.18	095.18.0	095.18	095.18.0
Маркировочная этикетка	095.00.4			
Модули (см. таблицу ниже)	99.02			
Модульные таймеры (см. таблицу ниже)	86.30			
Список маркировочных этикеток для пластмассовых клипс	060.72			
095.01, 72 этикетки, 6x12 мм				
Технические параметры				
Номинальные значения	10 А - 250 В *			
Изоляция	6 кВТ (1.2/50 мкс) между катушкой и контактами			
Категория защиты	IP 20			
Температура окружающего воздуха	°C -40...+70 (см. схему L95)			
⊕ Момент завинчивания	Нм 0.5			
Длина зачистки провода	мм 8			
Макс. размер провода для розеток 95.03 и 95.05	одножильный провод		многожильный провод	
	мм ² 1x6 / 2x2.5		1x4 / 2x2.5	
	AWG 1x10 / 2x14		1x12 / 2x14	

* При токе > 10 А необходимо подключить разъем с контактами в параллель (21 с 11, 24 с 14, 22 с 12).
Для реле 40.51 перекидной контакт: 21-12-14.

L 95 - Зависимость суммарного тока через розетку от температуры окр. среды(95.05)

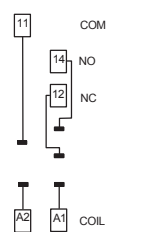
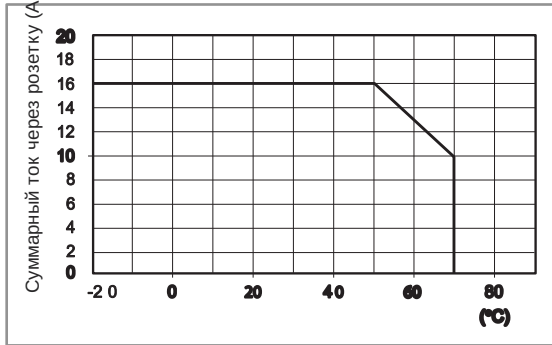

95.03

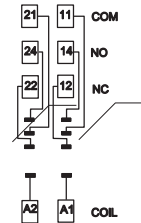
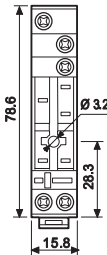

95.05

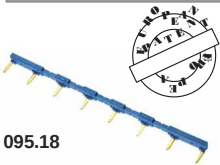
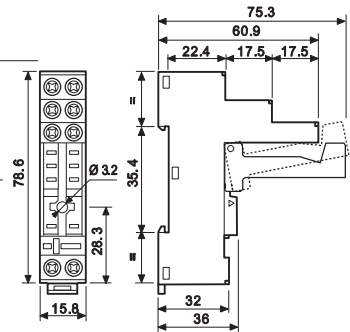

95.18

8-полюсная перемычка для розеток серии 95.03 и 95.05	095.18 (синий)	095.18.0 (черный)
Номинальные значения	10 А - 250 В	

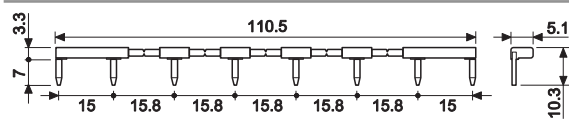

Модульные таймеры 86 серии

(12...24)В AC/DC; Монофункциональный: AI, DI; (0.05с...100мин.)	86.30.0.024.0000
(110...125)В AC; Монофункциональный: AI, DI; (0.05с...100мин.)	86.30.8.120.0000
(230...240)В AC; Монофункциональный: AI, DI; (0.05с...100мин.)	86.30.8.240.0000

Сертификация (В соответствии с типом)



86.30



99.02

Сертификация
(В соответствии с типом)



Модули DC с нестандартной полярностью (+A2) поставляются по заказу.

Индикация катушки 99.02, модули подавления электромагнитного импульса для розеток 95.03 и 95.05		
диод (+A1, стандартная полярность)	(6...220)В DC	99.02.3.000.00
СВЕТОДИОД	(6...24)В DC/AC	99.02.0.024.59
СВЕТОДИОД	(28...60)В DC/AC	99.02.0.060.59
СВЕТОДИОД	(110...240)В DC/AC	99.02.0.230.59
СВЕТОДИОД+ диод(+A1, стандартная полярность)	(6...24)В DC	99.02.9.024.99
СВЕТОДИОД+ диод(+A1, стандартная полярность)	(28...60)В DC	99.02.9.060.99
СВЕТОДИОД+ диод(+A1, стандартная полярность)	(110...220)В DC	99.02.9.220.99
СВЕТОДИОД+ Варистор	(6...24)В DC/AC	99.02.0.024.98
СВЕТОДИОД+ Варистор	(28...60)В DC/AC	99.02.0.060.98
СВЕТОДИОД+ Варистор	(110...240)В DC/AC	99.02.0.230.98
RC-цепь	(6...24)В DC/AC	99.02.0.024.09
RC-цепь	(28...60)В DC/AC	99.02.0.060.09
RC-цепь	(110...240)В DC/AC	99.02.0.230.09
Шунтирующее сопротивление	(110...240)В AC	99.02.8.230.07



95 Серия - Розетки и аксессуары для реле 40 Серии

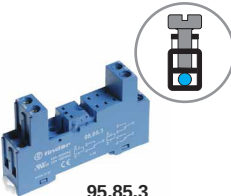

95.85.3

Сертификация
(В соответствии с типом)



095.91.3

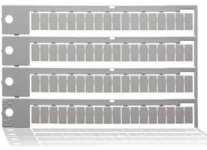

060.72

Розетка с винтовым зажимом для установки на поверхность или на 35мм рейку	95.83.3 (синий)	95.83.30 (черный)	95.85.3 (синий)	95.85.30 (черный)
Тип реле	40.31		40.51, 40.52, 40.61	
Аксессуары				
Металлическая клипса	095.71			
Пластмассовый удерживающий зажим (поставляется с розеткой - код корпуса SPA)	095.91.3	095.91.30	095.91.3	095.91.30
8-полюсная перемычка	095.08	095.08.0	095.08	095.08.0
Маркировочная этикетка	095.80.3			
Модули (см. таблицу ниже)	99.80			
Список маркировочных этикеток для пластмассовых клипс 095.91.3, 72 этикетки, 6x12 мм	060.72			
Технические параметры				
Номинальные значения	10 А - 250 В *			
Изоляция	6 кВт (1.2/50 μs) между катушкой и контактами (только для 95.85.3)			
Категория защиты	IP 20			
Температура окружающего воздуха	°C -40...+70 (см. схему L95)			
⊕ Момент завинчивания	Нм 0.5			
Длина зачистки провода	мм 7			
Макс. размер провода для розеток 95.83.3 и 95.85.3	одножильный провод		многожильный провод	
	мм ² 1x6 / 2x2.5		1x4 / 2x2.5	
	AWG1x10 / 2x14		1x12 / 2x14	

* При токе > 10 А необходимо подключить разъем с контактами в параллель (21 с 11, 24 с 14, 22 с 12).
Для реле 40.51 перекидной контакт: 21-12-14.

L 95 - Зависимость суммарного тока через розетку от температуры окр. среды(95.85.3)

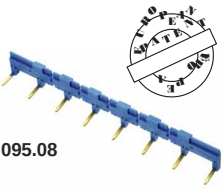
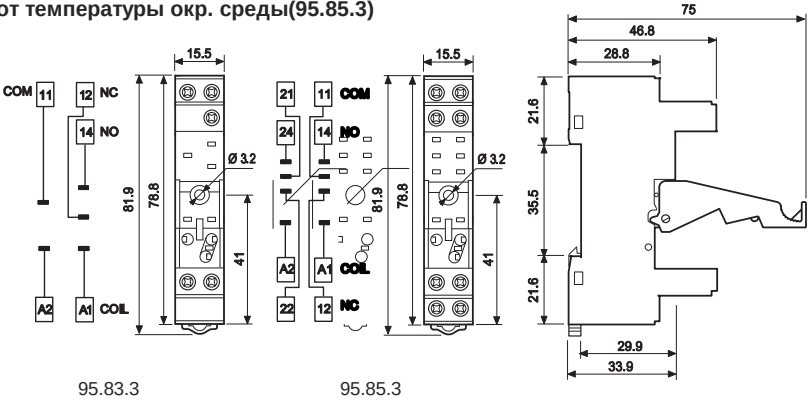
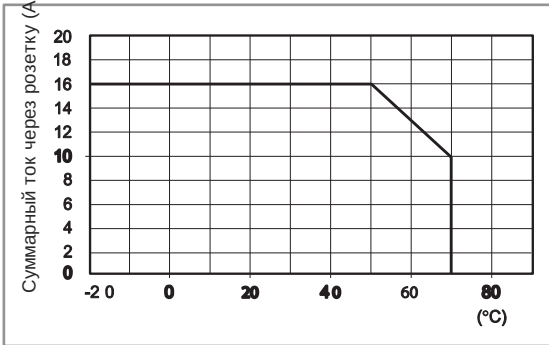

095.08

8-полюсная перемычка для розеток серии 95.83.3 и 95.85.3	095.08 (синий)	095.08.0 (черный)
Номинальные значения	10 А - 250 В	

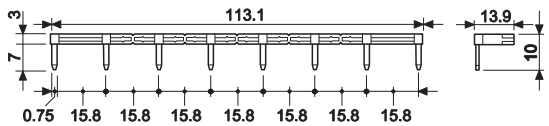

Индикация катушки 99.80, модули подавления электромагнитного импульса для розеток 95.83.3 и 95.85.3

		синий*
диод (+A1, стандартная полярность)	(6...220)В DC	99.80.3.000.00
СВЕТодиОД	(6...24)В DC/AC	99.80.0.024.59
СВЕТодиОД	(28...60)В DC/AC	99.80.0.060.59
СВЕТодиОД	(110...240)В DC/AC	99.80.0.230.59
СВЕТодиОД+ диод(+A1, стандартная полярность)	(6...24)В DC	99.80.9.024.99
СВЕТодиОД+ диод(+A1, стандартная полярность)	(28...60)В DC	99.80.9.060.99
СВЕТодиОД+ диод(+A1, стандартная полярность)	(110...220)В DC	99.80.9.220.99
СВЕТодиОД+ Варистор	(6...24)В DC/AC	99.80.0.024.98
СВЕТодиОД+ Варистор	(28...60)В DC/AC	99.80.0.060.98
СВЕТодиОД+ Варистор	(110...240)В DC/AC	99.80.0.230.98
RC-цепь	(6...24)В DC/AC	99.80.0.024.09
RC-цепь	(28...60)В DC/AC	99.80.0.060.09
RC-цепь	(110...240)В DC/AC	99.80.0.230.09
Шунтирующее сопротивление	(110...240)В AC	99.80.8.230.07



99.80

Сертификация
(В соответствии с типом)



*Модули в черном корпусе поставляются по заказу.

Зеленый светодиод - стандартная комплектация.
Красный светодиод - поставляется по заказу.



95 Серия - Розетки и аксессуары для реле 40 Серии

Реле для печатного монтажа

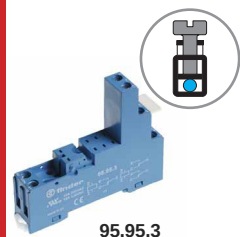

95.95.3

Сертификация
(В соответствии с типом)



95.91.3



60.72

Розетка с винтовым зажимом для установки на поверхность или на 35мм рейку	95.93.3 (синий)	95.93.30 (черный)	95.95.3 (синий)	95.95.30 (черный)
--	-----------------	-------------------	-----------------	-------------------

Тип реле	40.31		40.51, 40.52, 40.61	
----------	-------	--	---------------------	--

Аксессуары				
-------------------	--	--	--	--

Металлическая клипса	095.71			
----------------------	--------	--	--	--

Пластмассовый удерживающий зажим	095.91.3	095.91.30	095.91.3	095.91.30
----------------------------------	----------	-----------	----------	-----------

8-полюсная перемычка	095.08	095.08.0	095.08	095.08.0
----------------------	--------	----------	--------	----------

Маркировочная этикетка	095.80.3			
------------------------	----------	--	--	--

Модули (см. таблицу ниже)	99.80			
---------------------------	-------	--	--	--

Список маркировочных этикеток для пластмассовых клипс 095.91.3, 72 этикетки, 6x12 мм	060.72			
--	--------	--	--	--

Технические параметры				
------------------------------	--	--	--	--

Номинальные значения	10 А - 250 В *			
----------------------	----------------	--	--	--

Изоляция	6 кВт (1.2/50 мкс) между катушкой и контактами			
----------	--	--	--	--

Категория защиты	IP 20			
------------------	-------	--	--	--

Температура окружающего воздуха	°С	-40...+70 (см. схему L95)		
---------------------------------	----	---------------------------	--	--

⊕ Момент завинчивания	Нм	0.5		
-----------------------	----	-----	--	--

Длина зачистки провода	мм	8		
------------------------	----	---	--	--

Макс. размер провода для розеток	одножильный провод		многожильный провод	
----------------------------------	--------------------	--	---------------------	--

95.93.3 и 95.95.3	мм ²	1x6 / 2x2.5	1x4 / 2x2.5	
-------------------	-----------------	-------------	-------------	--

	AWG	1x10 / 2x14	1x12 / 2x14	
--	-----	-------------	-------------	--

* При токе > 10 А необходимо подключить разъем с контактами в параллель (21 с 11, 24 с 14, 22 с 12).				
--	--	--	--	--

Для реле 40.51 перекидной контакт: 21-12-14.				
--	--	--	--	--

L 95 - Зависимость суммарного тока через розетку от температуры окр. среды(95.95.3)

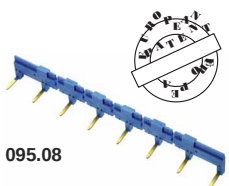
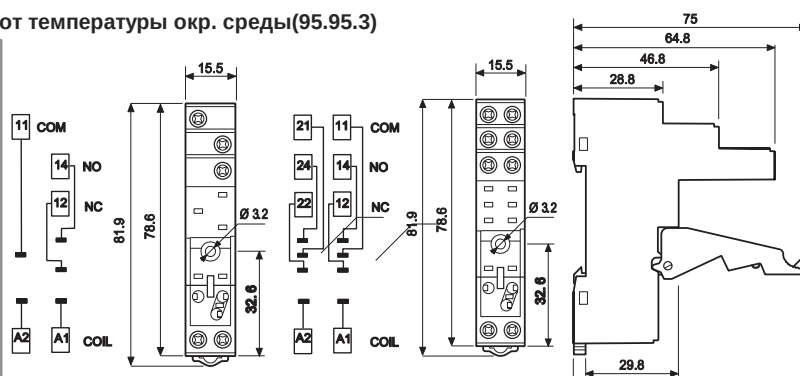
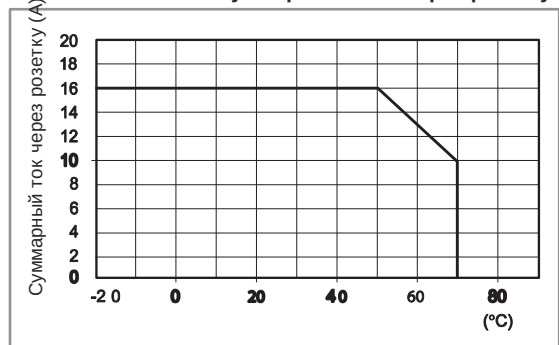

095.08

8-полюсная перемычка для розеток серии 95.93.3 и 95.95.3	095.08 (синий)	095.08.0 (черный)
---	----------------	-------------------

Номинальные значения	10 А - 250 В	
----------------------	--------------	--

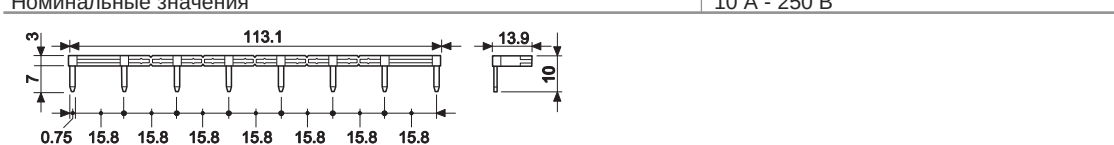

99.80

Сертификация
(В соответствии с типом)



Индикация катушки 99.80, модули подавления электромагнитного импульса для розеток 95.93.3 и 95.95.3	синий*	
--	---------------	--

диод (+A1, стандартная полярность)	(6...220)В DC	99.80.3.000.00
------------------------------------	---------------	----------------

СВЕТОДИОД	(6...24)В DC/AC	99.80.0.024.59
-----------	-----------------	----------------

СВЕТОДИОД	(28...60)В DC/AC	99.80.0.060.59
-----------	------------------	----------------

СВЕТОДИОД	(110...240)В DC/AC	99.80.0.230.59
-----------	--------------------	----------------

СВЕТОДИОД+ диод (+A1, стандартная полярность)	(6...24)В DC	99.80.9.024.99
---	--------------	----------------

СВЕТОДИОД+ диод (+A1, стандартная полярность)	(28...60)В DC	99.80.9.060.99
---	---------------	----------------

СВЕТОДИОД+ диод (+A1, стандартная полярность)	(110...220)В DC	99.80.9.220.99
---	-----------------	----------------

СВЕТОДИОД+ Варистор	(6...24)В DC/AC	99.80.0.024.98
---------------------	-----------------	----------------

СВЕТОДИОД+ Варистор	(28...60)В DC/AC	99.80.0.060.98
---------------------	------------------	----------------

СВЕТОДИОД+ Варистор	(110...240)В DC/AC	99.80.0.230.98
---------------------	--------------------	----------------

RC-цепь	(6...24)В DC/AC	99.80.0.024.09
---------	-----------------	----------------

RC-цепь	(28...60)В DC/AC	99.80.0.060.09
---------	------------------	----------------

RC-цепь	(110...240)В DC/AC	99.80.0.230.09
---------	--------------------	----------------

Шунтирующее сопротивление	(110...240)В AC	99.80.8.230.07
---------------------------	-----------------	----------------

*Модули в черном корпусе поставляются по заказу.

Зеленый светодиод - стандартная комплектация.
 Красный светодиод - поставляется по заказу.



95 Серия - Розетки и аксессуары для реле 40 Серии

Реле для печатного монтажа



95.55

Сертификация
(В соответствии с типом)



095.91.3



060.72

Розетка с пружинным зажимом для установки на поверхность или на 35мм рейку	95.55 (синий)	95.55.0 (черный)
Тип реле	40.51, 40.52, 40.61	
Аксессуары		
Металлическая клипса	095.71	
Пластмассовый удерживающий зажим (поставляется с розеткой - код корпуса SPA)	095.91.3	
Модули (см. таблицу ниже)	99.02	
Модульные таймеры (см. таблицу ниже)	86.30	
Список маркировочных этикеток для пластмассовых клипс 095.91.3, 72 этикетки, 6x12 мм	060.72	
Технические параметры		
Номинальные значения	10 А - 250 В *	
Изоляция	6 кВТ (1.2/50 мкс) между катушкой и контактами	
Категория защиты	IP 20	
Температура окружающего воздуха	°C -25...+70 (см. схему L95)	
Длина зачистки провода	мм 8	
Макс. размер провода для розеток 95.55	одножильный провод	многожильный провод
	мм ² 2x(0.2...1.5)	2x(0.2...1.5)
	AWG 2x(24...18)	2x(24...18)

* При токе > 10 А необходимо подключить разъем с контактами в параллель (21 с 11, 24 с 14, 22 с 12).
 Для реле 40.51 перекидной контакт: 21-12-14.

L 95 -Зависимость суммарного тока через розетку от температуры окр. среды

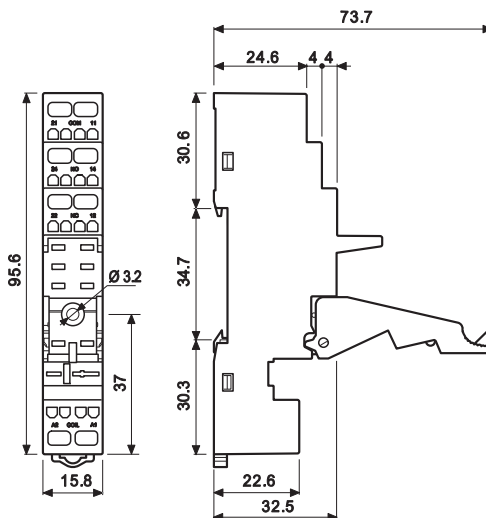
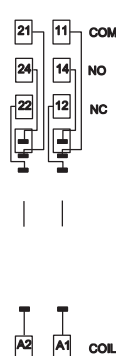
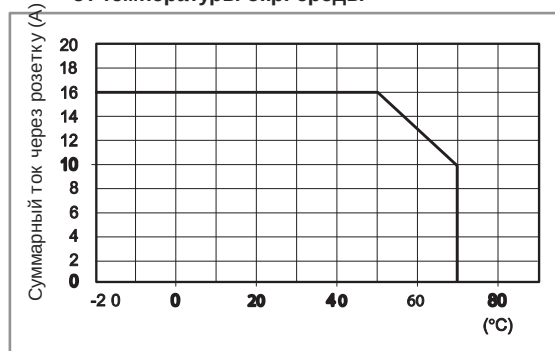

Модульные таймеры 86 серии		
(12...24)В AC/DC; Монофункциональный: AI, DI; (0.05с...100мин.)	86.30.0.024.0000	
(110...125)В AC; Монофункциональный: AI, DI; (0.05с...100мин.)	86.30.8.120.0000	
(230...240)В AC; Монофункциональный: AI, DI; (0.05с...100мин.)	86.30.8.240.0000	



86.30

Сертификация
(В соответствии с типом)



Индикация катушки 99.02, модули подавления электромагнитного импульса для розеток 95.55		
диод (+A1, стандартная полярность)	(6...220)В DC 99.02.3.000.00	
СВЕТОДИОД	(6...24)В DC/AC 99.02.0.024.59	
СВЕТОДИОД	(28...60)В DC/AC 99.02.0.060.59	
СВЕТОДИОД	(110...240)В DC/AC 99.02.0.230.59	
СВЕТОДИОД+ диод (+A1, стандартная полярность)	(6...24)В DC 99.02.9.024.99	
СВЕТОДИОД+ диод (+A1, стандартная полярность)	(28...60)В DC 99.02.9.060.99	
СВЕТОДИОД+ диод (+A1, стандартная полярность)	(110...220)В DC 99.02.9.220.99	
СВЕТОДИОД+ Варистор	(6...24)В DC/AC 99.02.0.024.98	
СВЕТОДИОД+ Варистор	(28...60)В DC/AC 99.02.0.060.98	
СВЕТОДИОД+ Варистор	(110...240)В DC/AC 99.02.0.230.98	
RC-цепь	(6...24)В DC/AC 99.02.0.024.09	
RC-цепь	(28...60)В DC/AC 99.02.0.060.09	
RC-цепь	(110...240)В DC/AC 99.02.0.230.09	
Шунтирующее сопротивление	(110...240)В AC 99.02.8.230.07	



99.02

Сертификация
(В соответствии с типом)



Модули DC с нестандартной полярностью (+A2) поставляются по заказу.



95 Серия - Розетки и аксессуары для реле 40 Серии

Реле для печатного монтажа



95.55.3

Сертификация
(В соответствии с типом)



095.91.3



060.72

L 95 - Зависимость суммарного тока через розетку от температуры окр. среды

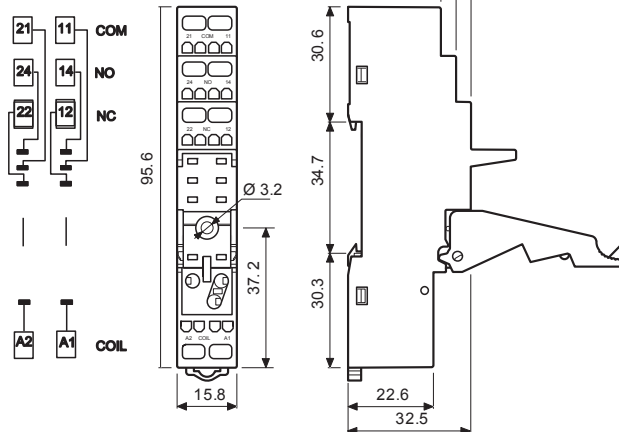
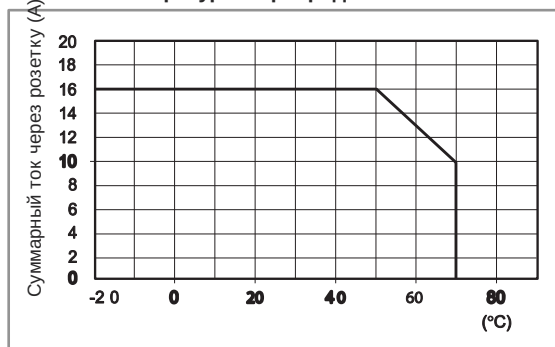

Розетка с пружинным зажимом для установки на поверхность или на 35мм рейку	95.55.3 (синий)	95.55.30 (черный)
Тип реле	40.51, 40.52, 40.61	
Аксессуары		
Металлическая клипса	095.71	
Пластмассовый удерживающий зажим (поставляется с розеткой - код корпуса SPA)	095.91.3	
Модули (см. таблицу ниже)	99.80	
Список маркировочных этикеток для пластмассовых клипс 095.91.3, 72 этикетки, 6x12 мм	060.72	
Технические параметры		
Номинальные значения	10 А - 250 В *	
Изоляция	6 кВТ (1.2/50 мкс) между катушкой и контактами	
Категория защиты	IP 20	
Температура окружающего воздуха	°C -25...+70 (см. схему L95)	
Длина зачистки провода	мм 8	
Макс. размер провода для розеток 95.55.3	однопроволный провод	многопроволный провод
	мм ² 2x(0.2...1.5)	2x(0.2...1.5)
	AWG 2x(24...18)	2x(24...18)

* При токе > 10 А необходимо подключить разъем с контактами в параллель (21 с 11, 24 с 14, 22 с 12).
Для реле 40.51 перекидной контакт: 21-12-14.



99.80

Сертификация
(В соответствии с типом)



*Модули в черном корпусе поставляются по заказу.

Зеленый светодиод - стандартная комплектация.
Красный светодиод - поставляется по заказу.

Индикация катушки 99.80, модули подавления электромагнитного импульса для розеток 95.55.3		
		синий*
диод (+A1, стандартная полярность)	(6...220)В DC	99.80.3.000.00
СВЕТОДИОД	(6...24)В DC/AC	99.80.0.024.59
СВЕТОДИОД	(28...60)В DC/AC	99.80.0.060.59
СВЕТОДИОД	(110...240)В DC/AC	99.80.0.230.59
СВЕТОДИОД+ диод (+A1, стандартная полярность)	(6...24)В DC	99.80.9.024.99
СВЕТОДИОД+ диод (+A1, стандартная полярность)	(28...60)В DC	99.80.9.060.99
СВЕТОДИОД+ диод (+A1, стандартная полярность)	(110...220)В DC	99.80.9.220.99
СВЕТОДИОД+ Варистор	(6...24)В DC/AC	99.80.0.024.98
СВЕТОДИОД+ Варистор	(28...60)В DC/AC	99.80.0.060.98
СВЕТОДИОД+ Варистор	(110...240)В DC/AC	99.80.0.230.98
RC-цепь	(6...24)В DC/AC	99.80.0.024.09
RC-цепь	(28...60)В DC/AC	99.80.0.060.09
RC-цепь	(110...240)В DC/AC	99.80.0.230.09
Шунтирующее сопротивление	(110...240)В AC	99.80.8.230.07



95 Серия - Розетки и аксессуары для реле 40 Серии

Реле для печатного монтажа

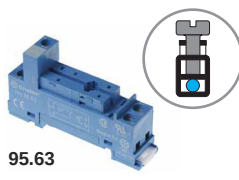

95.63

Сертификация
(В соответствии с типом):

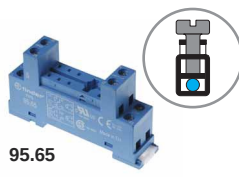

95.65

Сертификация
(В соответствии с типом):



Розетка с винтовым зажимом для установки на поверхность или на 35мм рейку	95.63 (синий)	95.65 (синий)	
Тип реле	40.31	40.51, 40.52, 40.61	
Аксессуары			
Металлическая клипса	095.71		
8-полюсная перемычка	095.08	095.08	
Модули (см. таблицу ниже)	99.01	—	
Технические параметры			
Номинальные значения	10 А - 250 В *		
Изоляция (между катушкой и контактами)	6 кВТ(1.2/50 мкс)	2 кВТАС	
Категория защиты	IP 20		
Температура окружающего воздуха	°С	-40...+70	
Момент завинчивания	Нм	0.5	
Длина зачистки провода	мм	7	
Макс. размер провода для розеток 95.63 и 95.65	однопроводный провод	многожильный провод	
	m ²	1x6 / 2x2.5	1x4 / 2x2.5
	AWG	1x10 / 2x14	1x12 / 2x14

* При токе > 10 А необходимо подключить разъем с контактами в параллель (21 с 11, 24 с 14, 22 с 12).
Для реле 40.51 перекидной контакт: 21-12-14.

L 95 -Зависимость суммарного тока через розетку от температуры окр. среды

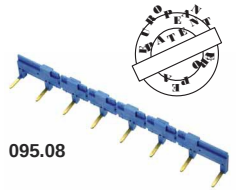
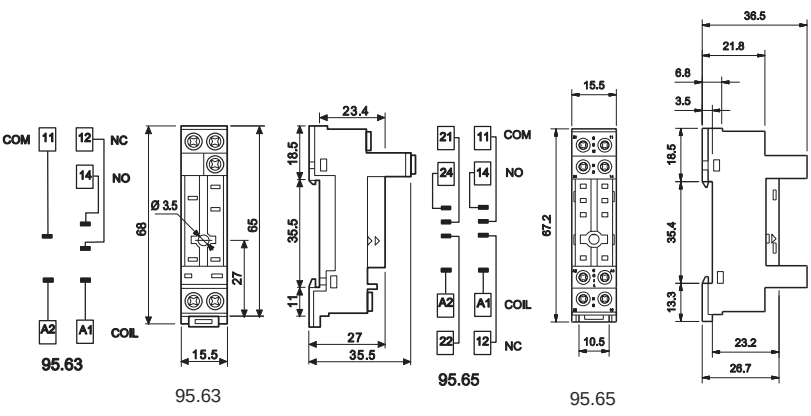

95.08

8-полюсная перемычка для розеток серии 95.63 и 95.65	095.08 (синий)
Номинальные значения	10 А - 250 В

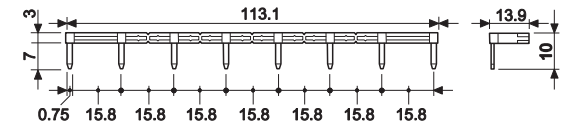

99.01

Сертификация
(В соответствии с типом):



Индикация катушки 99.01, модули подавления электромагнитного импульса для розеток 95.63	синий*
--	---------------

диод (+A1, стандартная полярность)	(6...220)В DC	99.01.3.000.00
диод (+A2, нестандартная полярность)	(6...220)В DC	99.01.2.000.00
СВЕТОДИОД	(6...24)В DC/AC	99.01.0.024.59
СВЕТОДИОД	(28...60)В DC/AC	99.01.0.060.59
СВЕТОДИОД	(110...240)В DC/AC	99.01.0.230.59
СВЕТОДИОД+ диод (+A1, стандартная полярность)	(6...24)В DC	99.01.9.024.99
СВЕТОДИОД+ диод (+A1, стандартная полярность)	(28...60)В DC	99.01.9.060.99
СВЕТОДИОД+ диод (+A1, стандартная полярность)	(110...220)В DC	99.01.9.220.99
СВЕТОДИОД+ диод (+A2, нестандартная полярность)	(6...24)В DC	99.01.9.024.79
СВЕТОДИОД+ диод (+A2, нестандартная полярность)	(28...60)В DC	99.01.9.060.79
СВЕТОДИОД+ диод (+A2, нестандартная полярность)	(110...220)В DC	99.01.9.220.79
СВЕТОДИОД+ Варистор	(6...24)В DC/AC	99.01.0.024.98
СВЕТОДИОД+ Варистор	(28...60)В DC/AC	99.01.0.060.98
СВЕТОДИОД+ Варистор	(110...240)В DC/AC	99.01.0.230.98
СВЕТОДИОД+ RC-цепь	(6...24)В DC/AC	99.01.0.024.09
СВЕТОДИОД+ RC-цепь	(28...60)В DC/AC	99.01.0.060.09
СВЕТОДИОД+ RC-цепь	(110...240)В DC/AC	99.01.0.230.09
Шунтирующее сопротивление	(110...240)В AC	99.01.8.230.07

*Модули в черном корпусе поставляются по заказу.

Зеленый светодиод - стандартная комплектация.
Красный светодиод - поставляется по заказу.

