



62 Серия - Силовые реле 16 А

Реле для печатного монтажа

Характеристики

Силовое реле для установки на печатную плату, 16 А

- 2 и 3 перекидных контакта или НО (зазор ≥ 3 мм)
- катушки AC и DC
- Усиленная изоляция между катушкой и контактами согласно нормам EN 60335-1, с зазором 6 мм и длиной пути утечки 8 мм
- Разделитель катушки и контактов SELV
- Материал контактов - бескадмиевый (опция)

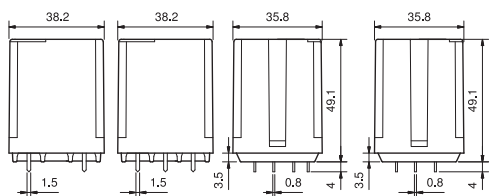

62.22 62.23 62.2x 62.2x-0300
62.22-0300 62.23-0300

* Расстояние между контактами ≥ 3 мм (EN 60730-1).

** При использовании контактов $AgSnO_2$ пиковый ток составляет 120 А - 5 мс (контакт НО).

По классификации UL, Мощность в л.с.и Номинал контактов в дежурном режиме, см. "Основные технические характеристики", стр V

62.22 / 62.23



- 2 и 3 перекидных контакта
- Установка на печатную плату

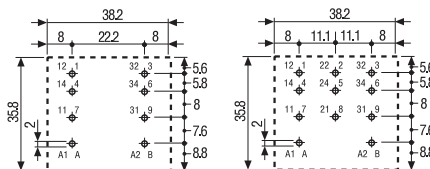
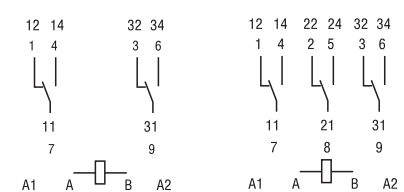

62.22
Вид сбоку

62.23
Вид сбоку

62.22-0300 / 62.23-0300



- 2 и 3 нормально открытых контакта (зазор ≥ 3 мм)
- Установка на печатную плату

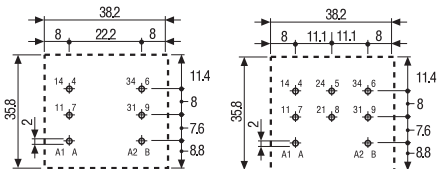
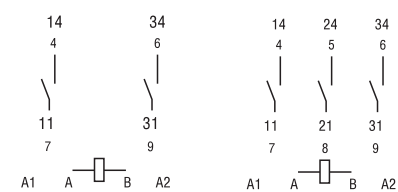

62.22 - 0300
Вид сбоку

62.23 - 0300
Вид сбоку

Контактные характеристики

Контактная группа (конфигурация)	2 перек. конт. (DPDT) 3 перек. конт. (3PDT)	2 NO (DPST-NO), ≥ 3 мм* 3 NO (3PST-NO), ≥ 3 мм*
Номинальный ток/Макс. пиковый ток	A 16/30**	16/30**
Ном. напряжение/Макс. напряжение	B~ 250/400	250/400
Номинальная нагрузка AC1	BA 4,000	4,000
Номинальная нагрузка (230 В~) AC15	BA 750	750
Допуст. мощность однофазного двигателя (230/400 В~) кВт	0.8/— 0.8/1.5	0.8/— 0.8/1.5
Отключающая способность DC1: 30/110/220 В А	16/0.6/0.4	16/1.1/0.7
Минимальный ток переключения мВт(В/мА)	1,000 (10/10)	1,000 (10/10)
Стандартный материал контакта	AgCdO	AgCdO

Характеристики катушки

Номин. напряж. (U_N)	V AC (50/60 Гц)	6 - 12 - 24 - 48 - 60 - 110 - 120 - 230 - 240 - 400
	V DC	6 - 12 - 24 - 48 - 60 - 110 - 125 - 220
Ном. мощн. AC/DC	VA (50 Гц)/Вт	2.2/1.3 3/3
Рабочий диапазон	AC	(0.8...1.1) U_N
	DC	(0.8...1.1) U_N
Напряжение удержания	AC/DC	0.8 U_N /0.6 U_N
Напряжение отключения	AC/DC	0.2 U_N /0.1 U_N

Технические параметры

Механическая долговечность AC/DC циклов	$10 \cdot 10^6/30 \cdot 10^6$	$10 \cdot 10^6/30 \cdot 10^6$
Электр. долговечность при ном. нагрузке AC1 циклов	$100 \cdot 10^3$	$100 \cdot 10^3$
Время вкл/выкл мс	11/4	15/3
Изоляция между катушкой и контактами (1.2/50 μ s) кВ	6	6
Электрическая прочность между открытыми контактами ВАС	1,500	2,500
Внешний температурный диапазон °C	-40...+70	-40...+50
Категория защиты	RT I	RT I

Сертификация (в соответствии с типом)





Реле для печатного монтажа

Характеристики

Силовое реле с Faston 187 - 16 А

- Установка с помощью розеток 92 серии или Faston 187 (4.8 x 0.5 мм) с дополнительными адаптерами крепления
- 2 и 3 перекидных контакта или НО (зазор ≥ 3 мм)
- катушки AC и DC
- По классификации UL (определенные комбинации реле/ розеток)
- Светодиод, механический индикатор, кнопка тестирования (опции)
- Усиленная изоляция между катушкой и контактами согласно нормам EN 60335-1, с зазором 6 мм и длиной пути утечки 8 мм
- Разделитель катушки и контактов SELV (опция)
- Материал контактов - бескадмиевый (опция)
- Розетки и аксессуары
- Европейский патент

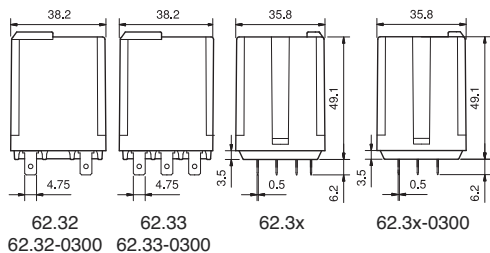

- * Расстояние между контакт. ≥ 3 мм (EN 60730-1).
- ** При использовании контактов AgSnO₂ пиковый ток составляет 120 А - 5 мс (контакт NO).

По классификации UL, Мощность в л.с.и Номинал контактов в дежурном режиме, см. "Основные технические характеристики", стр V

62.32 / 62.33



- 2 и 3 перекидных контакта
- Фланец / Faston 1 87

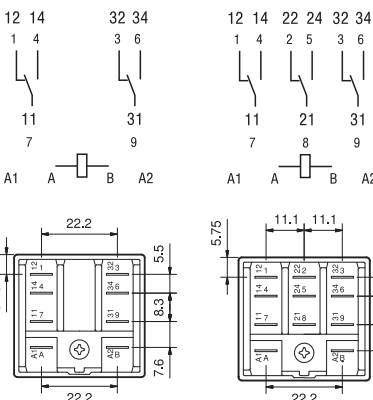

62.32

62.33

62.32-0300 / 62.33-0300



- 2 и 3 нормально открытых контакта (зазор ≥ 3 мм)
- Фланец / Faston 1 87

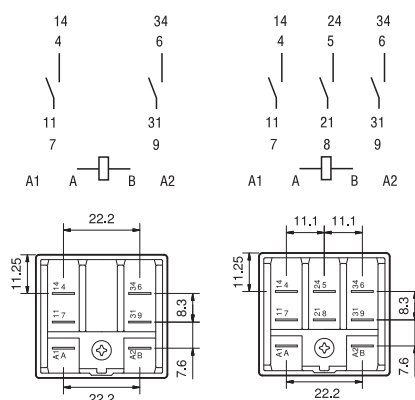

62.32-0300

62.33-0300

Контактные характеристики

Контактная группа (конфигурация)	2 перек. конт. (DPDT) 3 перек. конт. (3PDT)	2 NO (DPST-NO), ≥ 3 мм* 3 NO (3PST-NO), ≥ 3 мм*
Номинальный ток/Макс. пиковый ток A	16/30**	16/30**
Ном. напряжение/Макс. напряжение В~	250/400	250/400
Номинальная нагрузка AC1 ВА	4,000	4,000
Номинальная нагрузка (230 В~) AC15 ВА	750	750
Допуст. мощность однофазного двигателя (230/400 В~) кВт	0.8/—	0.8/1.5
Отключающая способность DC1: 30/110/220 ВА	16/0.6/0.4	16/1.1/0.7
Минимальный ток переключения мВт(В/мА)	1,000 (10/10)	1,000 (10/10)
Стандартный материал контакта	AgCdO	AgCdO

Характеристики катушки

Номин. напряж. (U _N)	В AC (50/60 Гц)	6 - 12 - 24 - 48 - 60 - 110 - 120 - 230 - 240 - 400
	В DC	6 - 12 - 24 - 48 - 60 - 110 - 125 - 220
Ном. мощн. AC/DC	ВА (50 Гц)/Вт	2.2/1.3
Рабочий диапазон	AC	(0.8...1.1)U _N
	DC	(0.8...1.1)U _N
Напряжение удержания	AC/DC	0.8 U _N /0.6 U _N
	AC/DC	0.2 U _N /0.1 U _N

Технические параметры

Механическая долговечность AC/DC циклов	10 · 10 ⁶ /30 · 10 ⁶	10 · 10 ⁶ /30 · 10 ⁶
Электр. долговечность при ном. нагрузке AC1 циклов	100 · 10 ³	100 · 10 ³
Время вкл/выкл мс	11/4	15/3
Изоляция между катушкой и контактами (1.2/50 μs) кВ	6	6
Электрическая прочность между открытыми контактами ВАС	1,500	2,500
Внешний температурный диапазон °C	-40...+70	-40...+50
Категория защиты	RT I	RT I

Сертификация (в соответствии с типом)





62 Серия - Силовые реле 16 А

Реле для печатного монтажа

Характеристики

Силовое реле с монтажным фланцем/Faston 250 - 16A

- Клемма Faston 250 (6.3x0.8 мм)
Фланцевые или (опция) адаптеры крепления
- 2 и 3 перекидных контакта или НО (зазор ≥ 3 мм)
- катушки AC и DC
- Светодиод, механический индикатор, кнопка тестирования (опции)
- Усиленная изоляция между катушкой и контактами согласно нормам EN 60335-1, с зазором 6 мм и длиной пути утечки 8 мм
- Разделитель катушки и контактов SELV (опция)
- Материал контактов - бескадмиевый (опция)
- Европейский патент

62.82 / 62.83



- 2 и 3 перекидных контакта
- Фланец / Faston 250

62.82-0300 / 62.83-0300



- 2 и 3 нормально открытых контакта (зазор ≥ 3 мм)
- Фланец / Faston 187

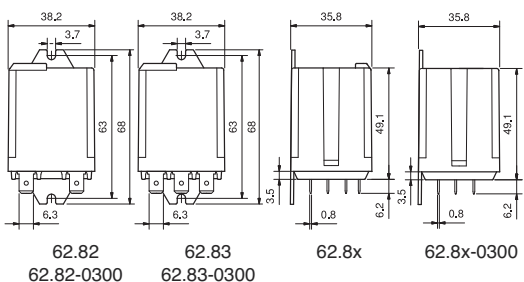

- * Расстояние между контакт. ≥ 3 мм (EN 60730-1).
- ** При использовании контактов AgSnO₂ пиковый ток составляет 120 А - 5 мс (контакт NO).

По классификации UL, Мощность в л.с.и Номинал контактов в дежурном режиме, см. "Основные технические характеристики", стр V

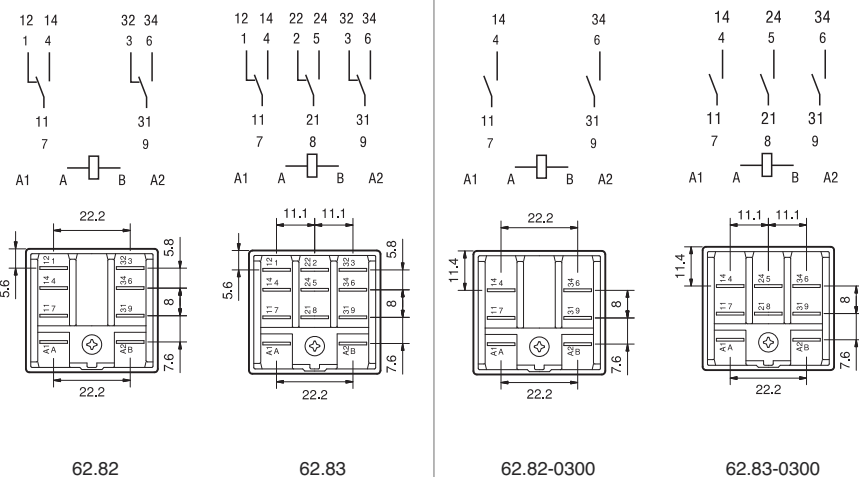

Контактные характеристики

Контактная группа (конфигурация)	2 перек. конт. (DPDT) 3 перек. конт. (3PDT)	2 NO (DPST-NO), ≥ 3 мм* 3 NO (3PST-NO), ≥ 3 мм*
Номинальный ток/Макс. пиковый ток	A 16/30**	16/30**
Ном. напряжение/Макс. напряжение	B~ 250/400	250/400
Номинальная нагрузка AC1	BA 4,000	4,000
Номинальная нагрузка (230 В~) AC15	BA 750	750
Допуст. мощность однофазного двигателя (230/400 В~) кВт	0.8/— 0.8/1.5	0.8/— 0.8/1.5
Отключающая способность DC1: 30/110/220 В A	16/0.6/0.4	16/1.1/0.7
Минимальный ток переключения мВт(В/мА)	1,000 (10/10)	1,000 (10/10)
Стандартный материал контакта	AgCdO	AgCdO

Характеристики катушки

Номин. напряж. (U _N)	В AC (50/60 Гц)	6 - 12 - 24 - 48 - 60 - 110 - 120 - 230 - 240 - 400
	В DC	6 - 12 - 24 - 48 - 60 - 110 - 125 - 220
Ном. мощн. AC/DC	ВА (50 Гц)/Вт	2.2/1.3 3/3
Рабочий диапазон	AC	(0.8...1.1)U _N
	DC	(0.8...1.1)U _N
Напряжение удержания	AC/DC	0.8 U _N /0.6 U _N
	AC/DC	0.2 U _N /0.1 U _N

Технические параметры

Механическая долговечность AC/DC циклов	10 · 10 ⁶ /30 · 10 ⁶	10 · 10 ⁶ /30 · 10 ⁶
Электр. долговечность при ном. нагрузке AC1 циклов	100 · 10 ³	100 · 10 ³
Время вкл/выкл	мс 11/4	15/3
Изоляция между катушкой и контактами (1.2/50 μs) кВ	6	6
Электрическая прочность между открытыми контактами ВАС	1,500	2,500
Внешний температурный диапазон °C	-40...+70	-40...+50
Категория защиты	RT I	RT I

Сертификация (в соответствии с типом)



Информация по заказам

Пример: Силовое реле 62-й серии + Faston 250 (6.3x0.8 мм), фланец сзади, 2 NO (DPST-NO), катушка 12 В DC.

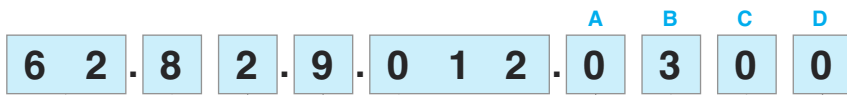

Серия
Тип
 2 = монтаж на печатную плату
 3 = монтаж в розетку
 8 = Faston 250 (6.3x0.8 мм) с фланцем сзади
Кол-во контактов
 2 = 2 контакта
 3 = 3 контакта
Тип катушки
 8 = AC (50/60 Гц)
 9 = DC
Напряжение катушки
 См. характеристики катушки

A: Материал контактов
 0 = Стандартный AgCdO
 4 = AgSnO₂
B: Схема контактов
 0 = CO (nPDT)
 3 = NO (nPST), зазор ≥ 3 мм
 5 = CO (nPDT) + дополнительный физический разделитель между катушкой и контактами (для SELV)
 6 = NO (nPST), зазор ≥ 3 мм + дополнительный физический разделитель между катушкой и контактами (для SELV)

D: Варианты
 0 = Стандартный: 62.22/23, 62.32/33 без фланца; 62.82/83 с фланцем
 6 = Фланец, сзади
 9 = Тип 62.82/83 без фланца сзади
C: Опции
 0 = Нет
 2 = Механический индикатор
 3 = Светодиод (AC)
 4 = Блокируемая кнопка проверки + механический индикатор
 5* = Блокируемая кнопка проверки + светодиод (AC)
 54* = Блокируемая кнопка проверки + светодиод (AC) + механический индикатор
 6* = Светодиод + диод (DC, полярность - положительная для контакта A/A1)
 7* = Блокируемая кнопка проверки + Светодиод + диод (DC, полярность - положительная для контакта A/A1)
 74* = Блокируемая кнопка проверки + Светодиод + диод (DC, полярность - положительная для контакта A/A1) + механический индикатор
 * Опции не доступны для версий 220 В DC и 400 В AC.

Выбор характеристик и опций: возможны комбинации только в одном ряду.
 Предпочтительные варианты выделены жирным шрифтом.

Тип	Питание катушки	A	B	C	D
62.22/23	AC-DC	0 - 4	0 - 3 - 5 - 6	0	0
62.32/33	AC-DC	0 - 4	0 - 3 - 5 - 6	0	0 - 6
	AC-DC	0 - 4	0 - 5	2 - 4	0 - 6
	AC	0 - 4	0	2 - 3 - 4 - 5	0 - 6
	AC	0 - 4	0 - 3	3	0 - 6
	AC	0 - 4	0	54	/
	DC	0 - 4	0	4 - 6 - 7	0 - 6
	DC	0 - 4	0 - 3	6	0 - 6
	DC	0 - 4	0	74	/
62.82/83	AC-DC	0 - 4	0 - 3 - 5 - 6	0	0 - 9
	AC-DC	0 - 4	0 - 5	2 - 4	0
	AC	0 - 4	0	2 - 3 - 4 - 5	0
	AC	0 - 4	0 - 3	3	0
	DC	0 - 4	0	4 - 6 - 7	0
	DC	0 - 4	0 - 3	6	0

Описание: опции и варианты

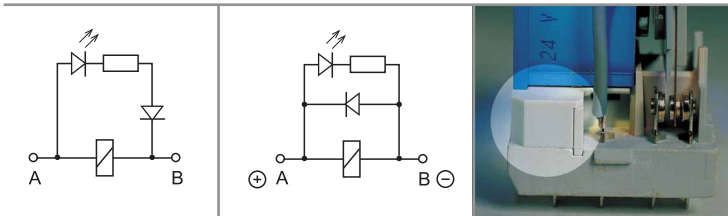

C: Опция 3, 5, 54
 светодиод (AC)

C: Опция 6, 7, 74
 Светодиод + диод (DC, полярность положительная для контакта A/A1)

B: Варианты 5, 6
 Дополнительный физический разделитель между катушкой и контактами (для SELV)

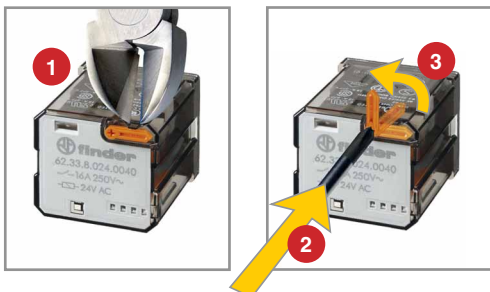

Блокируемая кнопка проверки и механический указатель срабатывания (0040, 0050, 0054, 0070, 0074)

Кнопку проверки двойного назначения можно использовать двумя способами:
Способ 1 Пластиковый ключ (расположенный непосредственно под кнопкой проверки) остается на месте. В этом случае при нажатии кнопки проверки контакты срабатывают. При отпуске кнопки проверки контакты возвращаются в исходное положение.
Способ 2 Пластиковый ключ отламывается (с помощью соответствующего инструмента). В этом случае (в дополнение к указанному выше) при нажатии и повороте кнопки проверки контакты замыкаются в рабочем положении и остаются в таком состоянии до поворота кнопки проверки обратно в исходное положение. В обоих случаях кнопку следует нажимать (поворачивать) быстро и четко.



Технические параметры

Изоляция в соответствии с EN 61810-1 ed		2 перек. конт. - 3 перек. конт.	2 NO - 3 NO		
Номинальное напряжение питания	В AC	230/400	230/400		
Расчетное напряжение изоляции	В AC	400	400		
Уровень загрязнения		3	3		
Изоляция между катушкой и контактной группой					
Тип изоляции		Усиленный	Усиленный		
Категория перегрузки		III	III		
Расчетное импульсное напряжение	кВ (1.2/50 мкс)	6	6		
Электрическая прочность	В AC	4,000	4,000		
Изоляция между соседними контактами					
Тип изоляции		Базовый	Базовый		
Категория перегрузки		III	III		
Расчетное импульсное напряжение	кВ (1.2/50 мкс)	4	4		
Электрическая прочность	В AC	2,500	2,500		
Изоляция между разомкнутыми контактами					
Тип расцепления		Микро-расцепление	Полное расцепление		
Категория перегрузки		—	III		
Расчетное импульсное напряжение	кВ (1.2/50 мкс)	—	4		
Электрическая прочность	В AC/кВ (1.2/50 мкс)	1,500/2	2,500/4		
Устойчивость к перепадам					
Разрыв (5...50)нс, 5 кГц, на А1 - А2		EN 61000-4-4	уровень 4 (4 кВ)		
Импульс (1.2/50 мкс) на А1 - А2 (при дифференциальном включении)		EN 61000-4-5	уровень 4 (4 кВ)		
Прочее					
Время дребезга: НО/НЗ	мс	1/5 (перекидной контакт)	3/— (нормально открытый)		
Виброустойчивость (10...150 Hz): НО/НЗ	g	20/8			
Ударопрочность	g	15			
Потери мощности		2 перек. конт.	3 перек. конт.	2 NO	3 NO
	без нагрузки	Вт	1.3	3	3
	при номинальном токе	Вт	3.3	4.3	5
Рекомендуемое расстояние между реле на плате	мм	≥ 5			

Характеристика контактов

F 62 - Электрическая долговечность (АС) при ном. нагрузке

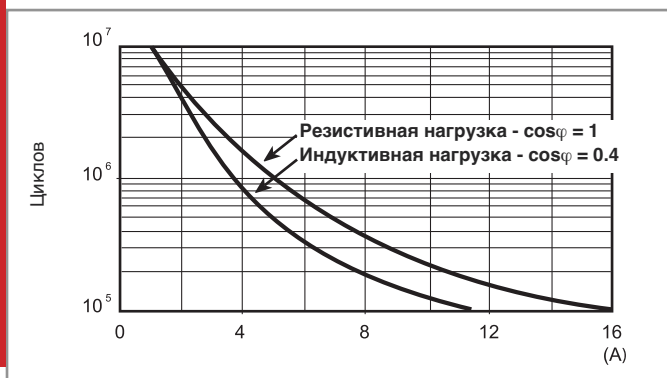

H 62 - Макс. отключающая способность DC1
Перекидные контакты

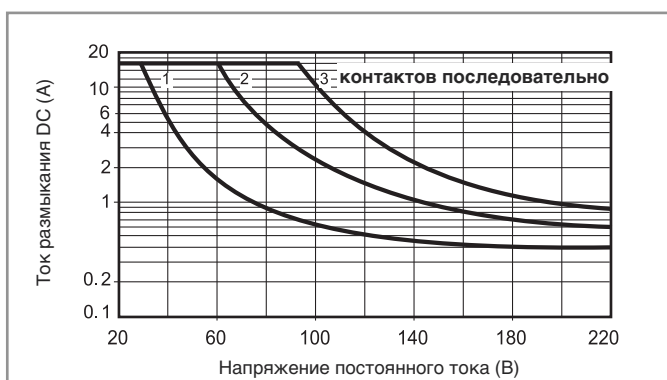

H 62 - Макс. отключающая способность DC1
Нормально открытые контакты

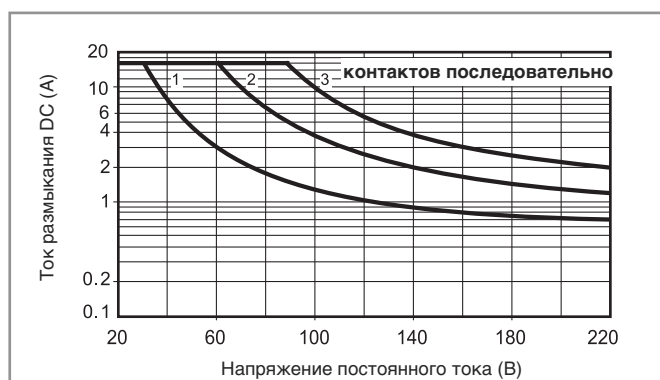

- При переключении активной нагрузки (DC1) и величине тока и напряжения ниже приведенных выше кривых долговечность составляет $100 \cdot 10^3$ циклов.
 - При тройной нагрузке DC13 подключение диода параллельно с нагрузкой обеспечивает долговечность, как при нагрузке DC1.
- Примечание: Время срабатывания под нагрузкой можно будет увеличить.



62 Серия - Силовые реле 16 А

Характеристики катушки

Версия для DC

Номин. напряж. U_N	Код катушки	Рабочий диапазон		Сопротивл. R	Ном.ток I при U_N
		U_{min}	U_{max}		
В		В	В	Ω	мА
6	9.006	4.8	6.6	28	214
12	9.012	9.6	13.2	110	109
24	9.024	19.2	26.4	445	54
48	9.048	38.4	52.8	1,770	27
60	9.060	48	66	2,760	21.7
110	9.110	88	121	9,420	11.7
125	9.125	100	138	12,000	10.4
220	9.220	176	242	37,300	5.8

Версия для AC

Номин. напряж. U_N	Код катушки	Рабочий диапазон		Сопротивл. R	Ном.ток I при U_N (50Hz)
		U_{min}^*	U_{max}		
В		В	В	Ω	мА
6	8.006	4.8	6.6	4.6	367
12	8.012	9.6	13.2	19	183
24	8.024	19.2	26.4	74	90
48	8.048	38.4	52.8	290	47
60	8.060	48	66	450	37
110	8.110	88	121	1,600	20
120	8.120	96	132	1,940	18.6
230	8.230	184	253	7,250	10.5
240	8.240	192	264	8,500	9.2
400	8.400	320	440	19,800	6

Версия для DC (NO/nPST-NO) - ≥ 3 мм

Номин. напряж. U_N	Код катушки	Рабочий диапазон		Сопротивл. R	Ном.ток I при U_N
		U_{min}	U_{max}		
В		В	В	Ω	мА
6	9.006	5.1	6.6	12	500
12	9.012	10.2	13.2	48	250
24	9.024	20.4	26.4	192	125
48	9.048	40.8	52.8	770	63
60	9.060	51	66	1,200	50
110	9.110	93.5	121	4,200	26
125	9.125	106	138	5,200	24
220	9.220	187	242	17,600	12.5

Версия для AC (NO/nPST-NO) - ≥ 3 мм

Номин. напряж. U_N	Код катушки	Рабочий диапазон		Сопротивл. R	Ном.ток I при U_N (50Hz)
		U_{min}^*	U_{max}		
В		В	В	Ω	мА
6	8.006	5.1	6.6	4	540
12	8.012	10.2	13.2	14	275
24	8.024	20.4	26.4	62	130
48	8.048	40.8	52.8	220	70
60	8.060	51	66	348	55
110	8.110	93.5	121	1,200	30
120	8.120	106	137	1,350	24
230	8.230	196	253	5,000	14
240	8.240	204	264	6,300	12.5
400	8.400	340	440	14,700	7.8

R 62 - Отношение рабочего диапазона для DC к температуре окр. среды - Перекидные контакты

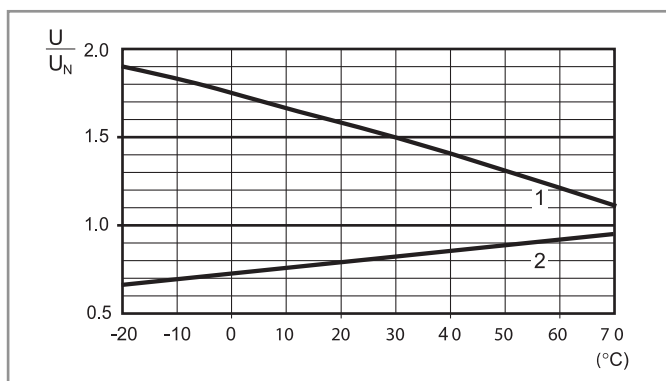

R 62 - Отношение рабочего диапазона для AC к температуре окр. среды - Перекидные контакты

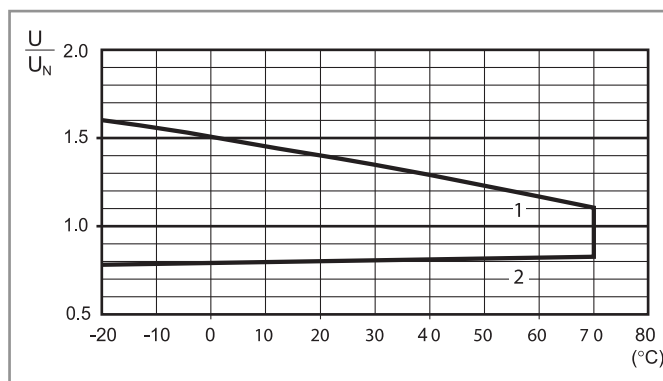

R 62 - Отношение рабочего диапазона для DC к температуре окр. среды - Нормально открытые контакты

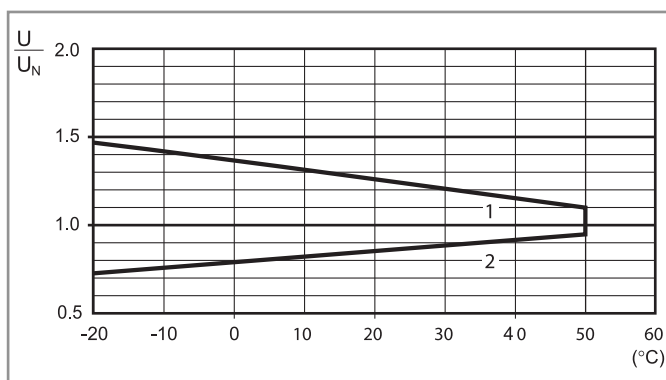

R 62 - Отношение рабочего диапазона для AC к температуре окр. среды - Нормально открытые контакты

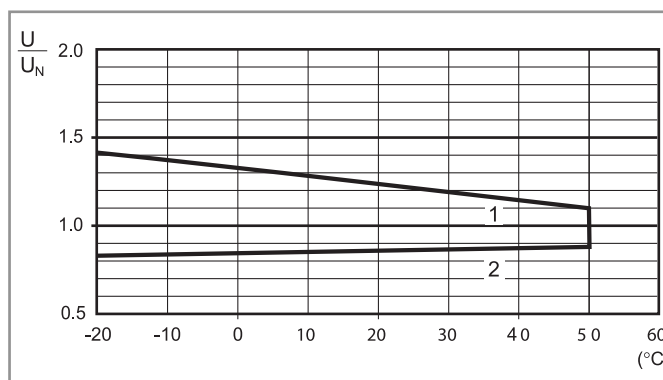

1 - Макс. допустимое напряжение на катушке.
2 - Мин. напряжение удержания катушки при температуре окружающей среды.

1 - Макс. допустимое напряжение на катушке.
2 - Мин. напряжение удержания катушки при температуре окружающей среды.



62 Серия - Силовые реле 16 А

Реле для печатного монтажа

Аксессуары



062.10



062.10 с реле

Адаптер крепления для типов 62.3х и 62.8х.хххх.ххх9 (M4)

062.10

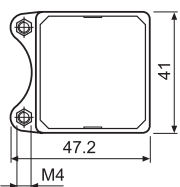
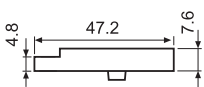

062.10

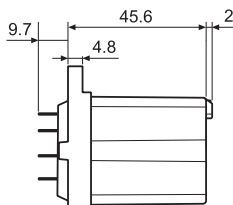
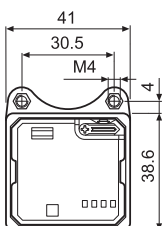

062.10 с реле

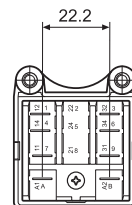

062.60



062.60 с реле

фланцевый адаптер крепления для типов 62.3х и 62.8х.хххх.ххх9

062.60

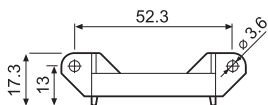
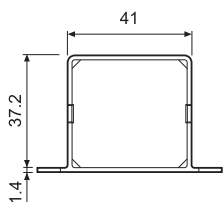

062.60

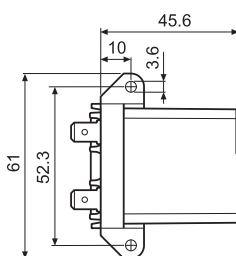

062.60 с реле

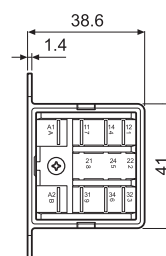

062.05



062.05 с реле

фланцевый адаптер крепления для типов 62.3х и 62.8х.хххх.ххх9

062.05

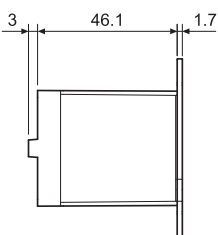
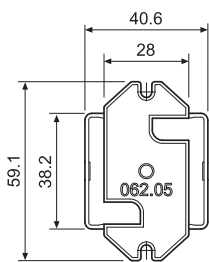

062.05

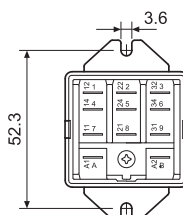

062.05 с реле

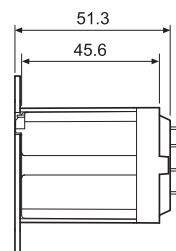

062.07



062.07 с реле

Адаптер 35 мм рейки (EN 60715) для типов 62.3х и 62.8х.хххх.ххх9

062.07

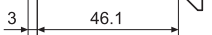
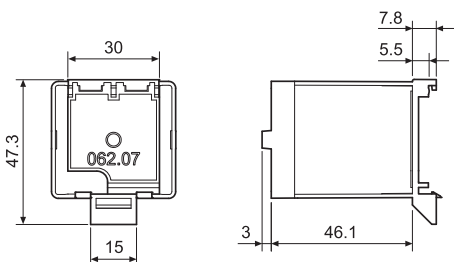

062.07

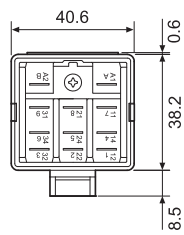

062.07 с реле

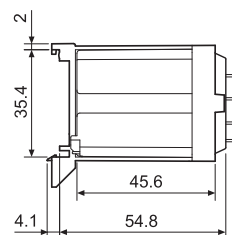



62 Серия - Силовые реле 16 А

Аксессуары



062.08

Адаптер 35-мм рейки (EN 60715) для типов 62.3x и 62.8x.xxxx.xxx9

062.08



062.08 с реле

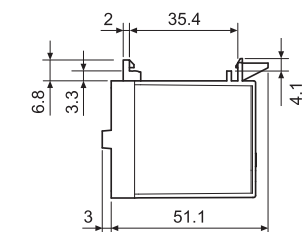
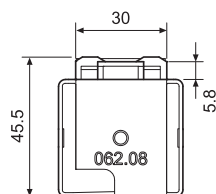

062.08

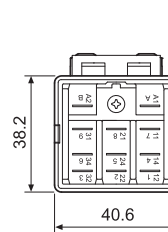

062.08 с реле

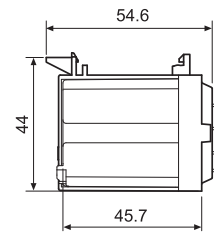

Реле для печатного монтажа



060.72

Блок маркировок для реле типов 62, пластик, 72 знака, 6x12 мм

060.72



92 Серия - Розетки и аксессуары для реле 62 Серии

Реле для печатного монтажа



92.03
 Сертификация
 (В соответствии с типом):



Розетка с винтовым зажимом для монтажа на поверхность или 35 мм рейку (EN 60715)	92.03 синий	92.03.0 черный
Тип реле	62.32, 62.33	
Аксессуары		
Металлическая клипса (поставляется с розеткой - код корпуса SMA)	092.71	
Идентификационная метка	092.00.2	
Модули (см. таблицу ниже)	99.02	
Модульные таймеры (см. таблицу ниже)	86.00, 86.30	
Технические параметры		
Номинальные значения	16 А - 250 В	
Изоляция	6 кВ (1.2/50 мкс) между обмоткой и контактами	
Категория защиты	IP 20	
Температура окружающей среды	°C -40...+70 (см. график L92)	
⊕ Момент заворачивания	Нм	0.8
Длина зачистки провода	мм	10
Макс размер провода для розеток 92.03	одножильный провод	многожильный провод
	мм ² 1x10 / 2x4	1x6 / 2x4
	AWG 1x8 / 2x12	1x10 / 2x12

L 92 - Номинальный ток при темп. окружающей среды

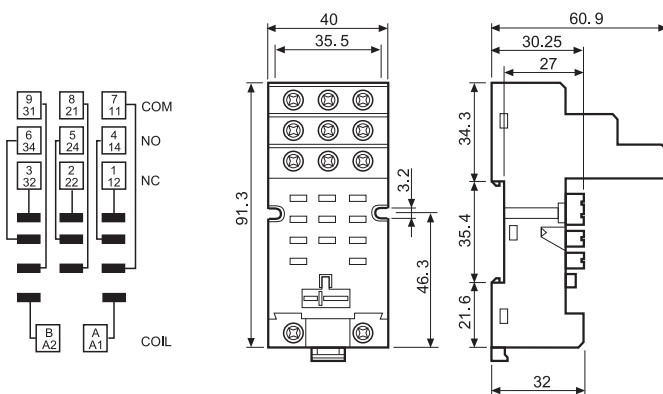
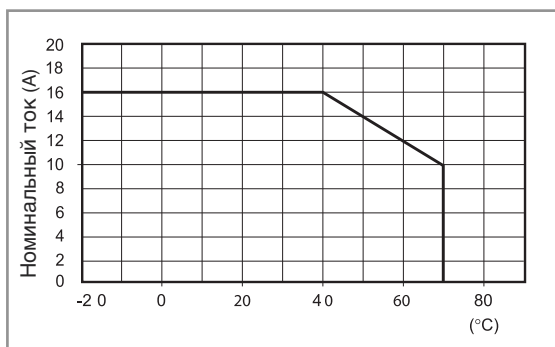

86.00



86.30

Модульные таймеры 86 серии

Возможность работы при различных напряжениях: (12...240)В AC/DC;	
Многофункциональный: AI, DI, SW, BE, CE, DE, EE, FE; (0.05с...100 мин.)	86.00.0.240.0000
(12...24)В AC/DC; Монофункциональный: AI, DI; (0.05с...100мин.)	86.30.0.024.0000
(110...125)В AC; Монофункциональный: AI, DI; (0.05с...100мин.)	86.30.8.120.0000
(230...240)В AC; Монофункциональный: AI, DI; (0.05с...100мин.)	86.30.8.240.0000

Сертификация
 (В соответствии с типом):



99.02

Сертификация
 (В соответствии с типом):



Индикация катушки 99.02, модули подавления электромагнитного импульса для розеток 92.03

диод (+A1, стандартная полярность)	(6...220)В DC	99.02.3.000.00
СВЕТОДИОД	(6...24)В DC/AC	99.02.0.024.59
СВЕТОДИОД	(28...60)В DC/AC	99.02.0.060.59
СВЕТОДИОД	(110...240)В DC/AC	99.02.0.230.59
СВЕТОДИОД + диод (+A 1, стандартная полярность)	(6...24)В DC	99.02.9.024.99
СВЕТОДИОД + диод (+A 1, стандартная полярность)	(28...60)В DC	99.02.9.060.99
СВЕТОДИОД + диод (+A 1, стандартная полярность)	(110...220)В DC	99.02.9.220.99
СВЕТОДИОД + Варистар	(6...24)В DC/AC	99.02.0.024.98
СВЕТОДИОД + Варистар	(28...60)В DC/AC	99.02.0.060.98
СВЕТОДИОД + Варистар	(110...240)В DC/AC	99.02.0.230.98
RC-цепь	(6...24)В DC/AC	99.02.0.024.09
RC-цепь	(28...60)В DC/AC	99.02.0.060.09
RC-цепь	(110...240)В DC/AC	99.02.0.230.09
Шунтирующее сопротивление	(110...240)В AC	99.02.8.230.07

Модули DC с нестандартной полярностью (+A2) поставляются по заказу.



92 Серия - Розетки и аксессуары для реле 62 Серия



92.13

Сертификация
(В соответствии с типом):



Розетка рев	92.13 (синий)	92.13.0 (черный)
Тип реле	62.32, 62.33	
Аксессуары		
Металлическая клипса (поставляется с розеткой - код корпуса SMA)	092.54	
Технические параметры		
Номинальные значения	10 А - 250 В	
Электрическая прочность	2.5 кВ AC	
Температура окружающего воздуха	°C -40...+70	

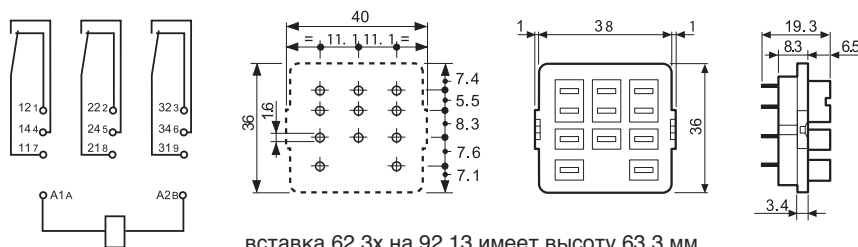

92.33

Сертификация
(В соответствии с типом):



Установка на панель (пайка) с винтом М3	92.33 (синий)
Тип реле	62.32, 62.33
Аксессуары	
Металлическая клипса (поставляется с розеткой - код корпуса SMA)	092.54
Технические параметры	
Номинальные значения	10 А - 250 В
Электрическая прочность	2.5 кВ AC
Температура окружающего воздуха	°C -40...+70

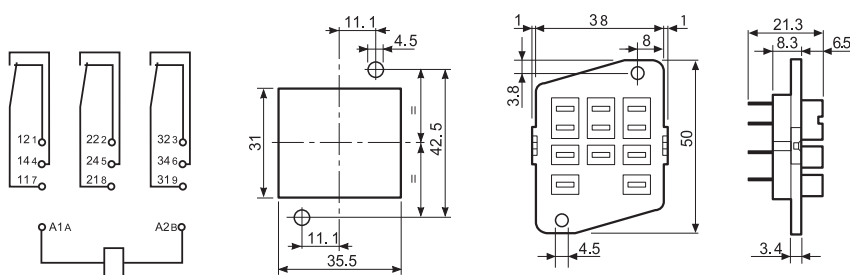

Коды на упаковке

Кодировка зажимов и упаковки розеток.

Варианты кодировки обозначаются тремя последними буквами:

9 2 . 0 3 S M A

A Стандартная упаковка

SM Металлический удерживающий зажим

9 2 . 0 3 [] []

Без удерживающего зажима

Предлагаем продукцию Finder и другие ЭЛЕКТРОННЫЕ КОМПОНЕНТЫ (радиодетали) СО СКЛАДА И
ПОД ЗАКАЗ Беларусь г.Минск тел./факс 8(017)200-56-46 www.fotorele.net e:mail minsk17@tut.by